

**Komenda Wojewódzka Policji
z siedzibą w Radomiu**

Sekcja Zamówień Publicznych

26-600 RADOM ul. 11-go Listopada 37/59 fax 48 345 20 02

„Zatwierdzam”

Numer sprawy 49/2014

**SPECYFIKACJA
ISTOTNYCH WARUNKÓW ZAMÓWIENIA**

**Dostawa sprzętu kwaterunkowego dla jednostek
podległych KWP zs. w Radomiu**

1. Komenda Wojewódzka Policji zs. w Radomiu
ul. 11-go Listopada 37/59
26-600 Radom
Sekcja Zamówień Publicznych
fax 48 345-20-02
e-mail ewa.piastagrzegorzcyk@mazowiecka.policja.gov.pl
adres strony www: <http://bip.mazowiecka.policja.gov.pl/>

2. TRYB UDZIELENIA ZAMÓWIENIA.

Przetarg nieograniczony, **Podstawa prawna:** Ustawa z dnia 29 stycznia 2004 r. Prawo zamówień publicznych (Dz. U. z 2010 r Nr 113,poz. 759).

3. OPIS PRZEDMIOTU ZAMÓWIENIA

Przedmiotem zamówienia jest zakup, dostarczenie i montaż sprzętu kwaterunkowego wyszczególnionego i opisanego w załącznikach od 1 do 24 dla jednostek Policji garnizonu mazowieckiego wyszczególnionych w załączniku nr 29 do SIWZ

kod CPV- Wspólny Słownik Zamówień: 39112000-0, 39113100-8, 39141300, 39130000-2, 39143110-0, 39141100-3, 39113100-8, 39112000-0, 39000000, 39143110-0

3.1 Zamawiający dopuszcza składanie ofert częściowych w ramach zadań od 1 do 24

3.2. Zamawiający nie dopuszcza składania ofert wariantowych.

3.3. Zamawiający nie przewiduje zastosowania aukcji elektronicznej.

3.4. Zamawiający nie przewiduje udzielenia zamówień uzupełniających.

4. Wymagany termin lub okres realizacji zamówienia:

Maksymalny termin wykonania zamówienia ustala się na 30 listopada 2014 r.

5. OPIS WARUNKÓW UDZIAŁU W POSTĘPOWANIU ORAZ OPIS SPOSOBU DOKONYWANIA OCENY SPEŁNIANIA TYCH WARUNKÓW.

O udzielenie zamówienia publicznego mogą ubiegać się wykonawcy, którzy spełniają warunki, dotyczące:

- 1) **posiadania uprawnień do wykonywania określonej działalności lub czynności, jeżeli przepisy prawa nakładają obowiązek ich posiadania** - Zamawiający nie precyzuje tego warunku. Do oferty należy dołączyć oświadczenie o spełnieniu warunków wymaganych w art. 22 ust. 1.
- 2) **posiadania wiedzy i doświadczenia**- Zamawiający nie precyzuje tego warunku. Do oferty należy dołączyć oświadczenie o spełnieniu warunków wymaganych w art. 22 ust. 1.
- 3) **dysponowania odpowiednim potencjałem technicznym oraz osobami zdolnymi do wykonywania zamówienia.** Zamawiający nie precyzuje tego warunku. Do oferty należy dołączyć oświadczenie o spełnieniu warunków wymaganych w art. 22 ust. 1.
- 4) **sytuacji ekonomicznej i finansowej** - Zamawiający nie precyzuje tego warunku. Do oferty należy dołączyć oświadczenie o spełnieniu warunków wymaganych w art. 22 ust.1.

UWAGA!

Wykonawca może polegać na wiedzy i doświadczeniu, potencjale technicznym, osobach zdolnych do wykonania zamówienia lub zdolnościach finansowych innych podmiotów, niezależnie od charakteru prawnego łączących go nimi stosunków.

Wykonawca w takiej sytuacji zobowiązany jest udowodnić zamawiającemu, iż będzie dysponował zasobami niezbędnymi do realizacji zamówienia, w szczególności przedstawiając w tym celu pisemne zobowiązanie tych podmiotów do oddania mu do dysponowania niezbędnych zasobów na okres korzystania z nich przy wykonywaniu zamówienia.

6. WYKAZ OŚWIADCZEŃ I DOKUMENTÓW, JAKIE MAJĄ DOSTARCZYĆ WYKONAWCY.

W celu wykazania spełniania przez wykonawcę warunków udziału w postępowaniu zamawiający żąda:

- a) oświadczenia o spełnianiu warunków udziału w postępowaniu określonych w art. 22 ust. 1 pkt. 1-4 (zgodnego w treści z załącznikiem nr 25 do SIWZ),
- b) w przypadku polegania na wiedzy i doświadczeniu, potencjale technicznym, osobach zdolnych do wykonania zamówienia lub zdolnościach finansowych innych podmiotów.

Wykonawca zobowiązany jest udowodnić zamawiającemu, iż będzie dysponował zasobami niezbędnymi do realizacji zamówienia, w szczególności przedstawiając w tym celu pisemne zobowiązanie tych podmiotów do oddania mu do dysponowania niezbędnych zasobów na okres korzystania z nich przy wykonywaniu zamówienia.

Powyższe dokumenty muszą być złożone w formie oryginału.

W celu wykazania braku podstaw do wykluczenia z postępowania o udzielenie zamówienia wykonawcy zamawiający żąda następujących dokumentów:

- c) oświadczenia o braku podstaw do wykluczenia (zgodnego w treści z załącznikiem nr 26 do SIWZ),
- d) aktualnego odpisu z właściwego rejestru **lub z centralnej ewidencji i informacji o działalności gospodarczej**, jeżeli odrębne przepisy wymagają wpisu do rejestru lub ewidencji, w celu wykazania braku podstaw do wykluczenia w oparciu o art. 24 ust. 1 pkt 2 ustawy, wystawionego nie wcześniej niż 6 miesięcy przed upływem składania ofert,

***d1)** jeżeli Wykonawca ma siedzibę lub miejsce zamieszkania poza terytorium Rzeczypospolitej Polskiej zamiast dokumentu wymienionego pod literą e) składa dokument lub dokumenty wystawione w kraju, w którym ma siedzibę lub miejsce zamieszkania, potwierdzające, że:

- nie otwarto jego likwidacji ani nie ogłoszono upadłości,
- wystawione nie wcześniej niż 6 miesięcy przed upływem terminu składania ofert.

Jeżeli w kraju miejsca zamieszkania osoby lub w kraju, w którym wykonawca ma siedzibę lub miejsce zamieszkania, nie wydaje się dokumentów, o których mowa w punkcie e1), zastępuje się je dokumentem zawierającym oświadczenie, w którym określa się także osoby uprawnione do reprezentacji wykonawcy, złożone przed właściwym organem sądowym, administracyjnym albo organem samorządu zawodowego lub gospodarczego odpowiednio kraju zamieszkania osoby lub kraju, w którym wykonawca ma siedzibę lub miejsce zamieszkania, lub przed notariuszem wystawionym nie wcześniej niż 6 miesięcy przed upływem terminu składania ofert.

Powyższe dokumenty muszą być złożone w formie oryginału lub kopii poświadczonych „za zgodność z oryginałem” przez Wykonawcę lub osobę (osoby) upoważnione do reprezentowania Wykonawcy.

Powyższe dokumenty muszą być złożone w formie oryginału lub kserokopii potwierdzonej formułą „za zgodność z oryginałem”, przez osobę (osoby) upoważnione do reprezentowania Wykonawcy

- e) informację o braku przynależności do grupy kapitałowej (zawartą w załączniku nr 27) **albo** listę podmiotów należących do tej samej grupy kapitałowej (zawartą w załączniku nr 27) – do oferty należy załączyć jeden powyżej wskazanych dokumentów w zależności od sytuacji wykonawcy.

Powyższy dokument musi być złożony w formie oryginału i musi być opatrzony pieczęcią i podpisem osoby (osób) upoważnionych do reprezentowania Wykonawcy.

- f) w przypadku udzielenia pełnomocnictwa - oryginał pełnomocnictwa lub kopia poświadczona przez notariusza,
- g) formularz ofertowy Wykonawcy (wzór stanowi załącznik nr 27 do SIWZ),
- h) wypełniony we wszystkich pozycjach wykaz asortymentowo-ilościowy (załączniki od 1 do 24– w zależności od składanej oferty częściowej) - stanowiący integralną część formularza ofertowego (do oferty należy załączyć stronę z tabelą zawierającą wycenę mebli)
- i) dowód wpłaty wadium

Powyższe dokumenty muszą być opatrzone pieczęcią i podpisem osoby (osób) upoważnionej do reprezentowania Wykonawcy.

* W przypadku wykonawców wspólnie ubiegających się o udzielenie zamówienia (w tym także w przypadku spółki cywilnej) wymagane jest określenie pełnomocnika do ich reprezentowania w postępowaniu albo reprezentowania w postępowaniu i zawarcia umowy w sprawie zamówienia publicznego. Oryginał pełnomocnictwa lub kopia poświadczona przez notariusza, z którego powinien wynikać zakres umocowania dla pełnomocnika ustanowionego przez wykonawców wspólnie ubiegających się o udzielenie zamówienia, należy załączyć do oferty.

POUCZENIE – wszystkie dokumenty należy podpisać czytelnym podpisem, tj. imię i nazwisko lub zaparafować, ale na pieczęci z imieniem i nazwiskiem.

7. WYMAGANIA DOTYCZĄCE WADIUM

Zamawiający wymaga wniesienia wadium w wysokości :

- Zadanie nr 1 – kwota: 479 zł
- Zadanie nr 2 – kwota: 766 zł
- Zadanie nr 3 – kwota: 794 zł
- Zadanie nr 4 – kwota: 599 zł
- Zadanie nr 5 – kwota: 450 zł
- Zadanie nr 6 – kwota: 213 zł
- Zadanie nr 7 – kwota: 24 zł
- Zadanie nr 8 – kwota: 738 zł
- Zadanie nr 9 – kwota: 599 zł
- Zadanie nr 10 – kwota: 403 zł
- Zadanie nr 11 – kwota: 228 zł
- Zadanie nr 12 – kwota: 98 zł

Zadanie nr 13 – kwota: 134 zł
Zadanie nr 14 – kwota: 58 zł
Zadanie nr 15 – kwota: 217 zł
Zadanie nr 16 – kwota: 190 zł
Zadanie nr 17 – kwota: 1259 zł
Zadanie nr 18 – kwota: 391 zł
Zadanie nr 19 – kwota : 94 zł
Zadanie nr 20 – kwota: 1258 zł
Zadanie nr 21 – kwota: 295 zł
Zadanie nr 22 – kwota: 369 zł
Zadanie nr 23 – kwota: 442 zł
Zadanie nr 24 – kwota: 592 zł

Wadium musi być wniesione przed upływem terminu składania ofert.

Wadium może być wnoszone w jednej lub kilku następujących formach:

- w pieniądzu,
- poręczeniach bankowych lub poręczeniach spółdzielczej kasy oszczędnościowo – kredytowej, z tym, że poręczenie kasy musi być poręczeniem pieniężnym,
- gwarancjach bankowych,
- gwarancjach ubezpieczeniowych,
- poręczeniach udzielanych przez podmioty, o których mowa w art. 6 b ust 5 pkt 2 ustawy z dnia 9 listopada 2000 r. o utworzeniu Polskiej Agencji Rozwoju Przedsiębiorczości (Dz. U. Nr 109, poz. 1158 z późn. zm.).

-Wadium wnoszone w pieniądzu należy wpłacić przelewem na rachunek bankowy Zamawiającego:

49 1010 1010 0022 1913 9120 0000

Wykonawca, który nie zabezpieczy oferty akceptowalną formą wadium zostanie wykluczony z postępowania, zgodnie z zapisem art. 24 ust 2 pkt 2 ustawy Prawo zamówień publicznych.

Uwaga:

W treści wadium składanego w formie innej niż pieniądz muszą być wyszczególnione okoliczności, w jakich zamawiający może je zatrzymać. Okoliczności te muszą zawierać sytuacje określone:

1) w art. 46 ust. 4a prawa zamówień publicznych, tj. jeżeli wykonawca w odpowiedzi na wezwanie, o którym mowa w art. 26 ust. 3 nie złożył dokumentów lub oświadczeń, o których mowa w art. 25 ust. 1 lub pełnomocnictw,

2) w art. 46 ust. 5 prawa zamówień publicznych, tj.: jeżeli wykonawca, którego oferta została wybrana:

- a) odmówił podpisania umowy w sprawie zamówienia publicznego na warunkach określonych w ofercie,
- b) zawarcie umowy w sprawie zamówienia publicznego stało się niemożliwe z przyczyn leżących po stronie wykonawcy. Poza tym z powyższego dokumentu powinno wynikać jednoznacznie, gwarantowanie wypłaty należności w sposób nieodwołalny, bezwarunkowy i na pierwsze żądanie. Wadium takie powinno obejmować cały okres

związania ofertą, poczynając od daty składania ofert. Wadium w innej formie niż pieniądź należy złożyć w oryginale łącznie z ofertą, może być w oddzielnej kopercie.

Gwarant nie może uzależniać dokonania zapłaty na rzecz Zamawiającego od spełnienia jakichkolwiek dodatkowych warunków lub też od przedłożenia jakiegokolwiek dokumentacji.

Warunki zwrotu wadium:

1. Zamawiający zwraca wadium wszystkim wykonawcom niezwłocznie po wyborze oferty najkorzystniejszej lub unieważnieniu postępowania, z wyjątkiem wykonawcy, którego oferta została wybrana jako najkorzystniejsza z zastrzeżeniem art. 46 ust. 4 a.

Wykonawcy, którego oferta została wybrana jako najkorzystniejsza, zamawiający zwraca wadium niezwłocznie po zawarciu umowy w sprawie zamówienia publicznego.

2. Zamawiający zwraca niezwłocznie wadium na wniosek wykonawcy, który wycofał ofertę przed upływem terminu składania ofert.

3. Zamawiający zatrzymuje wadium w okolicznościach i na zasadach o których mowa w art. 46 ustawy- Prawo zamówień publicznych.

8. WYMAGANIA DOTYCZĄCE NALEŻYTEGO WYKONANIA UMOWY - zamawiający nie żąda wniesienia zabezpieczenia należytego wykonania umowy.

9. INFORMACJA O SPOSOBIE POROZUMIEWANIA SIĘ ZAMAWIAJĄCEGO Z WYKONAWCAMI.

W prowadzonym postępowaniu:

a) wszelkie oświadczenia, wnioski, zawiadomienia oraz informacje zamawiający i wykonawcy przekazują pisemnie, faxem lub drogą elektroniczną na adres mailowy:

ewa.piastagrzegorzczuk@mazowiecka.policja.gov.pl

b) jeżeli zamawiający lub wykonawca przekazuje oświadczenia, wnioski, zawiadomienia oraz informacje faksem, każda ze stron na żądanie drugiej niezwłocznie potwierdza fakt ich otrzymania.

c) **W przypadku braku potwierdzenia otrzymania wiadomości przez Wykonawcę, Zamawiający domniema, iż pismo wysłane przez Zamawiającego na numer faksu, adres mailowy podany przez Wykonawcę zostało mu doręczone w sposób umożliwiający zapoznanie się Wykonawcy z treścią pisma.**

d) Korespondencję związaną z niniejszym postępowaniem, należy kierować na adres:

Komenda Wojewódzka Policji zs. w Radomiu

ul. 11-go Listopada 37/59

26-600 Radom

Sekcja Zamówień Publicznych

Osobami uprawnionymi do kontaktów z Wykonawcami są :

a) sprawy formalno – prawne – Ewa Piasta-Grzegorzczuk Sekcja Zamówień Publicznych KWP zs. w Radomiu, e-mail: ewa.piastagrzegorzczuk@mazowiecka.policja.gov.pl

b) sprawy techniczne – Sprawy techniczne: Paweł Podpłóński Wydział Gospodarki Materiałowo-Technicznej KWP zs. w Radomiu

Godziny urzędowania: od 7.30 do 15.30 - od poniedziałku do piątku.

10. TERMIN ZWIĄZANIA OFERTĄ.

30 dni - bieg terminu związania ofertą rozpoczyna się wraz z upływem terminu składania ofert. Zgodnie z zapisem art. 85 ust. 2 wykonawca samodzielnie lub na wniosek zamawiającego może przedłużyć termin związania ofertą, z tym, że zamawiający może tylko raz, co najmniej na 3 dni przed

upływem terminu związania ofertą, zwrócić się do wykonawców o wyrażenie zgody na przedłużenie tego terminu o oznaczony okres, nie dłuższy jednak niż 60 dni.

11. OPIS SPOSOBU PRZYGOTOWYWANIA OFERT.

1. Oferta powinna być sporządzona w języku polskim z zachowaniem formy pisemnej pod rygorem odrzucenia oferty.
2. Treść oferty musi odpowiadać treści Specyfikacji Istotnych Warunków.
3. Zaleca się ponumerowanie stron i ułożenie wg punktu 6 niniejszej Specyfikacji.
4. Wykonawca może złożyć tylko jedną ofertę. Złożenie przez Wykonawcę więcej niż jednej oferty skutkowało będzie odrzuceniem przez Zamawiającego wszystkich z nich jako niezgodne z ustawą, gdyż złożenie każdej będzie złamaniem art. 82 ust. 1.
5. Wykonawca może przed upływem terminu do składania ofert zmienić lub wycofać ofertę pod warunkiem, że Zamawiający otrzyma pisemne powiadomienie o wprowadzeniu zmian lub wycofaniu oferty przez wykonawcę. Powiadomienie o wprowadzeniu zmian musi być złożone wg takich samych zasad jak składana oferta z odpowiednim oznakowaniem „ZMIANA”.
6. Wykonawca, który składa ofertę, zgodnie z zapisem art. 8 ust. 3 ustawy z dnia 29 stycznia 2004r. Prawo zamówień publicznych winien nie później niż w terminie składania ofert zastrzec informacje, które stanowią tajemnicę przedsiębiorstwa w rozumieniu przepisów o zwalczaniu nieuczciwej konkurencji. Wykonawca nie może zastrzec informacji o których mowa w art. 86 ust 4 cyt. ustawy.

Dokumenty zawierające takie informacje winny być umieszczone w odrębnej kopercie z oznaczeniem „Informacje zastrzeżone”.

**Ofertę należy złożyć w siedzibie Komendy Wojewódzkiej Policji zs. w Radomiu.
ul. 11 LISTOPADA 37/59
26-600 RADOM
POKÓJ 801**

Ofertę należy umieścić w zamkniętej kopercie. Koperta powinna posiadać nazwę i adres Zamawiającego oraz być oznaczona w następujący sposób:

**Komenda Wojewódzka Policji zs. w Radomiu
ul. 11-go Listopada 37/59
26-600 Radom
Sekcja Zamówień Publicznych KWP zs. w Radomiu pokój 801 /8-piętro/.**

**„Oferta na dostawę sprzętu kwaterunkowego dla jednostek podległych KWP zs. w Radomiu
Nr Sprawy 49/2014
NIE OTWIERAĆ przed 28-05-2014godz. 10.00”**

Powyższe oznaczenie koperty jest bezwzględnie obowiązujące!!!

W przypadku braku ww. danych Zamawiający nie ponosi odpowiedzialności za zdarzenia mogące wynikać z powodu braku właściwego opisu koperty, np. przypadkowe otwarcie oferty przed wyznaczonym terminem otwarcia, a w przypadku składania oferty pocztą lub pocztą kurierską – jej nie otwarcie w trakcie sesji otwarcia ofert.

UWAGA: Zamawiający zaleca Wykonawcom, aby aż do wyznaczonego terminu składania ofert korzystali z informacji (modyfikacji, wyjaśnień) zamieszczanych na stronie internetowej Zamawiającego.

12. MIEJSCE, TERMIN SKŁADANIA I OTWARCIA OFERT.

Miejsce i termin składania ofert.

Oferty należy składać w siedzibie Zamawiającego w Radomiu:

26-600 Radom, ul. 11-Listopada 37/59 w pok. 801 (Sekcja Zamówień KWP zs. w Radomiu) w terminie do dnia **28-05-2014r do godz. 9⁰⁰** lub przesłać listownie na adres Zamawiającego.

UWAGA! Liczy się godzina dostarczenia oferty do pokoju 801!

W przypadku złożenia oferty po terminie, Zamawiający niezwłocznie zwraca ofertę, która została złożona po terminie

Miejsce i tryb otwarcia ofert:

1. Otwarcie ofert jest jawne i nastąpi w siedzibie Zamawiającego w dniu **28.05.2014r .** o godz. **10.00** w budynku KWP – VIII piętro pok. 801, w obecności Wykonawców, którzy zechcą przybyć.
2. Otwarcia ofert dokona Komisja Przetargowa.
3. Przed otwarciem ofert Zamawiający poda kwotę jaką zamierza przeznaczyć na sfinansowanie zamówienia
4. Podczas otwierania ofert Zamawiający ogłosi:
 - a) stan otwartych ofert (powinny być nienaruszone w chwili otwarcia),
 - b) nazwę i adres wykonawcy, którego oferta jest otwierana,
 - c) Łączną cenę brutto ofert w ramach zadań
 - d) warunki płatności.

Informacje o których mowa przekazane zostaną niezwłocznie wykonawcom, którzy nie byli obecni przy otwarciu ofert na ich wniosek.

5. Ocena złożonych ofert nastąpi w części niejawnego posiedzenia Komisji.
6. W toku badania i oceny ofert Zamawiający może żądać od Wykonawców wyjaśnień dotyczących treści złożonych ofert w trybie art. 87 ust. 1 Ustawy - Prawo zamówień publicznych. Niedopuszczalne jest prowadzenie między zamawiającym a wykonawcą negocjacji dotyczących złożonej oferty oraz z zastrzeżeniem art. 87 ust 1a i 2 dokonywanie jakiegokolwiek zmiany w jej treści.

Zamawiający oceni i porówna tylko te oferty, które zostaną zaklasyfikowane jako nie podlegające odrzuceniu.

13. OPIS SPOSOBU OBLICZENIA CENY.

Cena oferty winna być obliczona w następujący sposób:

- a) Cena podana w ofercie powinna obejmować wszystkie koszty i składniki związane z wykonaniem przedmiotu zamówienia – opisane i wymagane przez Zamawiającego w SIWZ, w szczególności koszty związane z dostawą, transportem, rozładunkiem i montażem
- a) wykonawca zobowiązany jest podać łączną cenę brutto w formularzu ofertowym ,
- b) wszystkie wartości podane w ofercie muszą być liczone z dokładnością do dwóch miejsc po przecinku.

14. OPIS KRYTERIÓW, KTÓRYMI ZAMAWIAJĄCY BĘDZIE SIĘ KIEROWAŁ PRZY WYBORZE OFERTY

cena oferty brutto -100 %

Pod pojęciem ceny należy rozumieć cenę w rozumieniu art. 3 ust. 1 pkt.1 ustawy z dnia 5 lipca 2001 r. o cenach

15. INFORMACJE DOTYCZĄCE FORMALNOŚCI PO WYBORZE OFERTY NAJKORZYSTNIEJSZEJ.

- 1) Niezwłocznie po wyborze najkorzystniejszej oferty zamawiający zawiadomi wykonawców, którzy złożyli oferty o:
 - a) wyborze najkorzystniejszej oferty w ramach poszczególnych zadań, podając nazwę (firmę), albo imię i nazwisko, siedzibę albo miejsce zamieszkania i adres wykonawcy, którego ofertę wybrano, uzasadnienie jej wyboru, oraz nazwy(firmy), albo imiona i nazwiska, siedziby albo miejsca zamieszkania i adresy wykonawców, którzy złożyli oferty
 - b) wykonawcach, których oferty zostały odrzucone, podając uzasadnienie faktyczne i prawne,
 - c) wykonawcach, którzy zostali wykluczeni z postępowania o udzielenie zamówienia, podając uzasadnienie faktyczne i prawne,
 - d) terminie, określonym zgodnie z art. 94 ust.1 lub 2, po którego upływie umowa w sprawie zamówienia publicznego może być zawarta.
- 2) Niezwłocznie po wyborze najkorzystniejszej oferty zamawiający zamieści informacje, o których mowa w ppkt. 1 litera a, również na stronie internetowej oraz w miejscu publicznie dostępnym w swojej siedzibie.

16. ISTOTNE DLA STRON POSTANOWIENIA, KTÓRE ZOSTANĄ WPROWADZONE DO TREŚCI ZAWIERANEJ UMOWY.

Ogólne warunki umowy / projekt umowy / stanowi załącznik do SIWZ.

Umowa zostanie zawarta z wykonawcą, którego oferta zostanie wybrana jako najkorzystniejsza w terminie nie krótszym niż 5 dni od dnia przekazania zawiadomienia o wyborze najkorzystniejszej oferty, jeżeli zawiadomienie zostało przesłane faksem lub drogą elektroniczną albo 10 dni - jeżeli zawiadomienie zostało przesłane w inny sposób niż określony w art. 27 ust.2 (np. poczta) z zastrzeżeniem art. 94 ust.2 pkt 1a lub pkt 3a.

Zamawiający przewiduje możliwość dokonania istotnych zmian postanowień zawartej umowy w stosunku do treści oferty, na podstawie której dokonano wyboru Wykonawcy:

- w przypadku zmiany wysokości stawki podatku VAT. Ceny jednostkowe brutto mogą ulec zwiększeniu lub zmniejszeniu jedynie o wartość różnicy pomiędzy obowiązującą stawką podatku VAT w momencie zawierania niniejszej umowy, a obowiązującą stawką podatku VAT w momencie dostawy asortymentu

17. ŚRODKI OCHRONY PRAWNEJ PRZYSŁUGUJĄCE WYKONAWCY W TOKU POSTĘPOWANIA O UDZIELENIE ZAMÓWIENIA.

Wykonawcy przysługują środki ochrony prawnej jeżeli ma lub miał interes w uzyskaniu danego zamówienia oraz poniósł lub może ponieść szkodę wyniku naruszenia przez zamawiającego przepisów ww. ustawy. Wykonawcom przysługują środki ochrony prawnej określone w dziale VI ustawy Prawo zamówień publicznych.

Załączniki:

Nr 1-24 – wykazy asortymentowo-ilościowe

Nr 25- oświadczenie z art. 22

Nr 26 - oświadczenie o braku podstaw do wykluczenia z postępowania o udz. zam.

Nr 27 – formularz ofertowy

Nr28-wzór umowy

Nr29-wykaz jednostek

PRZEDMIOT ZAMÓWIENIA: **KRZESŁO OBROTOWE, KRZESŁO MIĘKKIE, FOTEL OBROTOWY SKÓRA NATURALNA, FOTEL OBROTOWY WZMOCNIONY SKÓRA NATURALNA, KRZESŁO DO POCZEKALNI**

ZAMAWIAJĄCY: **KOMENDA WOJEWÓDZKA POLICJI Z SIEDZIBĄ W RADOMIU**

KOSZT TRANSPORTU: **WYKONAWCA**

KOSZT ROZŁADUNKU: **WYKONAWCA**

KOSZT MONTAŻU: **WYKONAWCA**

Lp.	kod CPV	nazwa sprzętu	j.m.	ilość	cena netto/szt.	cena brutto/szt.	wartość brutto
1.	39112000-0	Krzesło obrotowe	szt.	55			
2.	39112000-0	Krzesło miękkie	szt.	149			
3.	39113100-8	Fotel obrotowy skóra naturalna	szt.	7			
4.	39113100-8	Fotel obrotowy wzmocniony skóra naturalna	szt.	2			
5.	39112000-0	Krzesło do poczekalni	szt.	6			
RAZEM:							

1. KRZESŁO OBROTOWE

- **MATERIAŁ:** siedzisko oraz oparcie tapicerowane tkaniną w kolorze brązowym (C24)
- **WYPOSAŻENIE:** podłokietniki, regulacja wysokości siedziska za pomocą podnośnika pneumatycznego, regulacja odległości siedziska od oparcia, regulacja kąta nachylenia siedziska względem oparcia, kółka przystosowane do powierzchni twardych, dodatkowy komplet kółek przystosowanych do powierzchni miękkich.

2. KRZESŁO MIĘKKIE

- **MATERIAŁ:** siedzisko oraz oparcie tapicerowane tkaniną w kolorze brązowym (C24)
- **WYPOSAŻENIE:** rama wykonana z profili stalowych, malowana proszkowo na kolor czarny, nogi krzesła wyposażone w plastikowe stopki chroniące podłogę przed zniszczeniem

3. FOTEL OBROTOWY SKÓRA NATURALNA

- OPIS: Fotel obrotowy na kółkach z mechanizmem synchronicznym, na podnośniku gazowym. Oparcie wykonane ze sklejki grubości 12mm, posiadające wypełnienie z gąbki ciętej. Łączna grubość oparcia to ok. 50mm. Oparcie w formie prostokąta. Siedzisko i oparcie połączone metalowym łącznikiem o grubości 8mm, w kształcie kątownika, malowany proszkowo na kolor czarny. Siedzisko w formie prostokąta, z zaokrągleniem w części przedniej. Siedzisko wykonane ze sklejki bukowej o grubości 10,5mm, posiadające wypełnienie z gąbki ciętej. Łączna grubość siedziska to ok. 70mm. Podłokietniki z regulacją kąta odchylenia nakładki w 3 pozycjach, regulacja wysokości w zakresie od 200mm do 275mm od poziomu siedziska. Podłokietnik o szerokości nakładki 88mm. Elementy metalowe podłokietnika malowane na kolor czarny. Krzesło na pięcioramiennej podstawie aluminiowej, malowane proszkowo na kolor RAL 9006. Kółka fi 65mm, Oparcie posiada kształt kubelkowy, boki oparcia wygięte ku frontowi, nie dopuszcza się oparcia w wersji prostej. Na oparciu musi być poziome przeszycie mniej więcej na wysokości 2/3 oparcia.

- WYMIARY: Szerokość oparcia 490mm, szerokość siedziska 485mm, średnica zewnętrzna podstawy 700mm, regulacja wysokości siedziska od poziomu 470mm do poziomu 605mm, wysokość całkowita (liczona do krańca oparcia) od poziomu 1000mm do 1135mm, odległość między zewnętrznymi krawędziami podłokietnika 645mm, głębokość siedziska 435mm. Dopuszczalne odchylenie wymiarów to 2% podanych wymiarów.

- WYPOSAŻENIE: mechanizm synchroniczny, mechanizm anti shock, możliwość blokowania odchylenia oparcia w 5 pozycjach, synchroniczny wychył oparcia o 20 stopni i siedziska o 11 stopni, możliwość regulacji siły wychyłu oparcia, regulację głębokości siedziska, mechanizm niezależnego pochylenia siedziska o 5 stopni, regulację wysokości oparcia.

Siedzisko i oparcie w całości tapicerowane skórą licową w kolorze czarnym, ścieralność : 150 000 cykli Martindala, wg – EN 12947-2, niepalność : wg EN 1021-1 & 2,

4. FOTEL OBROTOWY WZMOCNIONY SKÓRA NATURALNA

- OPIS: Fotel obrotowy na kółkach z mechanizmem synchronicznym, na podnośniku gazowym. Oparcie wykonane ze sklejki grubości 12mm, posiadające wypełnienie z gąbki ciętej. Łączna grubość oparcia to ok. 50mm. Oparcie w formie prostokąta. Siedzisko i oparcie połączone metalowym łącznikiem o grubości 8mm, w kształcie kątownika, malowany proszkowo na kolor czarny. Siedzisko w formie prostokąta, z zaokrągleniem w części przedniej. Siedzisko wykonane ze sklejki bukowej o grubości 10,5mm, posiadające wypełnienie z gąbki ciętej. Łączna grubość siedziska to ok. 70mm. Podłokietniki z regulacją kąta odchylenia nakładki w 3 pozycjach, regulacja wysokości w zakresie od 200mm do 275mm od poziomu siedziska. Podłokietnik o szerokości nakładki 88mm. Elementy metalowe podłokietnika malowane na kolor czarny. Krzesło na

pięcioramiennej podstawie aluminiowej, malowane proszkowo na kolor RAL 9006. Kółka fi 65mm, Oparcie posiada kształt kubełkowy, boki oparcia wygięte ku frontowi, nie dopuszcza się oparcia w wersji prostej. Na oparciu musi być poziome przeszycie mniej więcej na wysokości 2/3 oparcia.

- WYMIARY: Szerokość oparcia 490mm, szerokość siedziska 485mm, średnica zewnętrzna podstawy 700mm, regulacja wysokości siedziska od poziomu 470mm do poziomu 605mm, wysokość całkowita (liczona do krańca oparcia) od poziomu 1000mm do 1135mm, odległość między zewnętrznymi krańcami podłokietnika 645mm, głębokość siedziska 435mm. Dopuszczalne odchylenie wymiarów to 2% podanych wymiarów.
- WYPOSAŻENIE: mechanizm synchroniczny, mechanizm anti shock, możliwość blokowania odchylenia oparcia w 5 pozycjach, synchroniczny wychył oparcia o 20 stopni i siedziska o 11 stopni, możliwość regulacji siły wychyłu oparcia, regulację głębokości siedziska, mechanizm niezależnego pochylenia siedziska o 5 stopni, regulację wysokości oparcia.
- Siedzisko i oparcie w całości tapicerowane skórą licową w kolorze czarnym, ścieralność : 150 000 cykli Martindala, wg – EN 12947-2, niepalność : wg EN 1021-1 & 2,
- UWAGI: fotel musi mieć wzmocnioną konstrukcję, gdyż będzie użytkowany 24 godziny na dobę

5. KRZESŁO DO POCZEKALNI

- OPIS: Krzesła muszą być zgodne z aktualną normą PN-EN 13761 potwierdzone certyfikatem zgodności wystawionymi przez akredytowaną jednostkę (polską lub innego kraju należącego do Unii Europejskiej). Krzesła mają mieć konstrukcję stalową zespawaną z rurek o średnicy 18-22mm, w kolorze RAL9006 (spawy estetyczne, z niewidoczną spoiną) – wymóg funkcjonalny krzesła mają mieć oparcie i siedzisko, jako osobne elementy, połączone konstrukcją stelaża – wymóg funkcjonalny. Krzesła mają mieć stopki zakończone plastikowym, ruchomym elementem, z trzpieniem stalowym włożonym w nogę. Podłokietniki mają być od oparcia do przedniej krawędzi siedziska, w linii poziomej – wymóg funkcjonalny. Oparcie ma być obustronnie tapicerowane – wymóg funkcjonalny. Tapicerka wykonana tkaniny o składzie min. 90% naturalna wełna i wytrzymałość na ścieranie min. 150 tyś. Cykli w skali Martindala (norma PN-EN ISO 12947-2).

PRZEDMIOT ZAMÓWIENIA: **SZAFKA METALOWA ŚREDNIA + 2 SKARBECZYKI, SZAFKA METALOWA KLASY „A”, SZAFKA METALOWA KLASY „C”, SZAFKA METALOWA NA DŁUGĄ BROŃ, SZAFKA METALOWA NA KRÓTKA BROŃ.**

ZAMAWIAJĄCY: **KOMENDA WOJEWÓDZKA POLICJI Z SIEDZIBĄ W RADOMIU**

KOSZT TRANSPORTU: **WYKONAWCA**

KOSZT ROZŁADUNKU: **WYKONAWCA**

KOSZT MONTAŻU: **WYKONAWCA**

Lp.	kod CPV	nazwa sprzętu	j.m.	ilość	cena netto/szt.	cena brutto/szt.	wartość brutto
1.	39141300	Szafka metalowa średnia + 2 skarbczyki	szt.	26			
2.	39141300	Szafka metalowa klasy „A”	szt.	4			
3.	39141300	Szafka metalowa klasy „C”	szt.	1			
4.	39141300	Szafka metalowa na długą broń	szt.	2			
5.	39141300	Szafka metalowa na krótką broń	szt.	1			
RAZEM:							

1. SZAFKA METALOWA ŚREDNIA Z 2 SKARBECZYKAMI

- **MATERIAŁ:** wykonana z blachy stalowej o grubości 1 mm, malowana proszkowo
- **WYMIARY:** wysokość 150cm, szerokość 80-100 cm, głębokość 40-55 cm
- **WYPOSAŻENIE:** trzy półki regulowane, skarbczyki zamykane na zamek, możliwość regulacji wysokości półek, zamykana na zamek patentowy.

2. SZAFKA METALOWA KLASY „A”

- **OPIS:** Szafka do przechowywania dokumentów niejawnych, broni i amunicji

kl. A – poufne. Szafka wyposażona w cztery półki, posiada zawiasy umieszczone wewnątrz korpusu (Mw). Szafka wykonana z blachy o grubości 1,5mm. Ryglowanie 3- kierunkowe poprzez dwa baskwile boczne, po jednym

baskwilu góra i dół (rygle 20 mm). Od strony zawiasów listwa ryglująca uniemożliwiająca wyjęcie drzwi przy odciętych zawiasach. Szafa wyposażona standardowo w zamek kluczowy klasy A.

- WYMIARY: wysokość – 190cm; szerokość – 120cm; głębokość – 50cm.

3. SZAFA METALOWA KLASY „C”

- OPIS: Szafy służą do przechowywania akt niejawnych oznaczonych jako „ściśle tajne” oraz innych ważnych dokumentów i wartościowych przedmiotów.

- WYPOSAŻENIE: zamek kluczowy i szyfrowy spełniający wytyczne dla szaf do przechowywania dokumentacji niejawnej klasy C. Drzwi z trójstronnym systemem ryglowania oraz rygłem stałym i korpus z blachy stalowej o grubości min. 5 mm zapewniający skuteczną ochronę antywłamaniową. W standardowym wyposażeniu: półki z możliwością regulacji wysokości zawieszenia, otwory do kotwienia, uchwyty do plombowania.

- WYMIARY: wysokość – 185cm; szerokość – 100cm; głębokość – 50cm

4. SZAFA METALOWA NA DŁUGĄ BROŃ

- WYMIARY: wysokość 1500mm, szerokość 600mm, głębokość 440mm

- OPIS: atestowany zamek kluczowy klasa A, korpus z solidnej jednopłaszczyznowej stali (3mm) o wysokiej odporności na włamanie, wewnętrzna i zewnętrzna blokada drzwi uniemożliwiająca otwarcie zaryglowanego sejfów po wycięciu zawiasów, wzmocniona płyta drzwi z silną osłoną mechanizmu ryglowego i zamka, ochrona przed przewierceniem rygli, wewnętrzna skrytka skonstruowana w sposób umożliwiający magazynować broń o długości odpowiadającej wysokości wewnętrznej szafy, przystosowanie do mocowania do podłoża i ściany

- WYPOSAŻENIE: stojak na 5 sztuk broni długiej, wewnętrzna skrytka zamykana zamkiem Euro-Lock, specjalny układ 3 półek (z regulacją wysokości zawieszenia), 4 pojemniki na naboje (na drzwiach), 2 uchwyty na wyciory

5. SZAFA METALOWA NA KRÓTKĄ BROŃ

- WYMIARY: wysokość 6700mm, szerokość 450mm, głębokość 440mm

- OPIS: skrytka (standard), stojaki na broń krótką, uchwyt na wyciory, pojemnik na naboje

PRZEDMIOT ZAMÓWIENIA: **SZAFKA DREWNIANA AKTOWA, SZAFKA DREWNIANA UBRANIOWA, SZAFKA DREWNIANA GOSPODARCZA, REGAŁ MEBLOWY, REGAŁ BIBLIOTECZNY, SZAFKA STOJĄCA, SZAFKI KUCHENNE (WERSJA 1), SZAFKI KUCHENNE (WERSJA 2), KOMODA, SZAFKA NA KLUCZE, APTECZKA**

ZAMAWIAJĄCY: **KOMENDA WOJEWÓDZKA POLICJI Z SIEDZIBĄ W RADOMIU**

KOSZT TRANSPORTU: **WYKONAWCA**

KOSZT ROZŁADUNKU: **WYKONAWCA**

KOSZT MONTAŻU: **WYKONAWCA**

Lp.	kod CPV	nazwa sprzętu	j.m.	ilość	cena netto/szt.	cena brutto/szt.	wartość brutto
1.	39130000-2	Szafa drewniana aktowa	szt.	46			
2.	39130000-2	Szafa drewniana ubraniowa	szt.	41			
3.	39130000-2	Szafa drewniana gospodarcza	szt.	3			
4.	39130000-2	Regał meblowy	szt.	7			
5.	39130000-2	Regał biblioteczny	szt.	2			
6.	39130000-2	Szafka stojąca	szt.	34			
7.	39130000-2	Szafki kuchenne (wersja 1)*	szt.	3			
8.	39130000-2	Szafki kuchenne (wersja 2)*	szt.	1			
9.	39130000-2	Komoda	szt.	1			
10.	39141300	Szafka na klucze	szt.	5			
11.	39000000	Apteczka	szt.	5			
RAZEM:							

1. SZAFKA DREWNIANA AKTOWA

- MATERIAŁ: płyta meblowa grubości 18 mm, kolor wiśnia, krawędzie wykończone okleiną PCV 20mm
- WYMIARY: szerokość: 80 cm, wysokość: 190 cm, głębokość: 40 cm
- WYPOSAŻENIE: uchwyty satyna 11 cm, regulowane półki, drzwi zamykane na zamek biurowy

2. SZAFKA DREWNIANA UBRANIOWA

- **MATERIAŁ:** płyta meblowa grubości 18 mm, kolor wiśnia, krawędzie wykończone okleiną PCV 20mm
- **WYMIARY:** szerokość: 60 cm, wysokość: 190 cm, głębokość: 50 cm
- **WYPOSAŻENIE:** uchwyty satyna 11 cm, półka i drążek na ubrania, drzwi zamykane na zamek biurowy

3. SZAFKA DREWNIANA GOSPODARCZA

- **MATERIAŁ:** płyta meblowa grubości 18 mm, kolor wiśnia, krawędzie wykończone okleiną PCV 20mm
- **WYMIARY:** szerokość: 60 cm, wysokość: 180 cm, głębokość: 50 cm
- **WYPOSAŻENIE:** uchwyty satyna 11 cm, drzwi zamykane na zamek biurowy

4. REGAŁ MEBLOWY

- **MATERIAŁ:** płyta meblowa 18 mm, kolor wiśnia, krawędzie wykończone okleiną PCV 20mm
- **WYMIARY:** wysokość: 180-190 cm, szerokość: 90 cm, głębokość: 55 cm, przeszklone górne drzwiczki wysokości 120 cm oprawione w płycie meblowej, dolna szafka 60 cm z półką – drzwi pełne, uchwyty satyna 11 cm

rysunek:

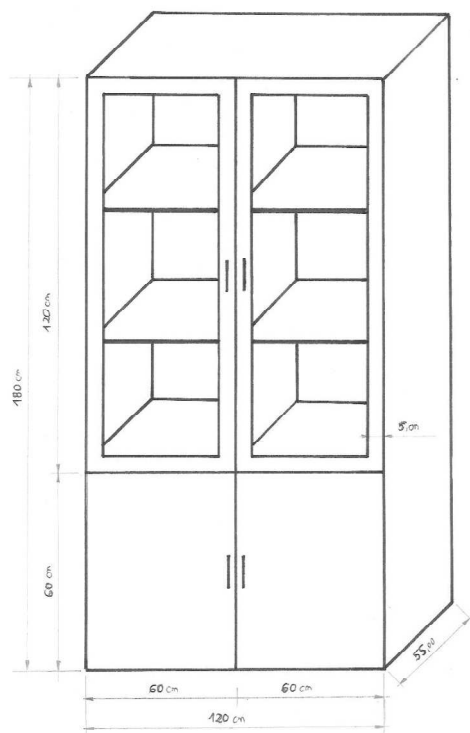

5. REGAŁ BIBLIOTECZNY

- MATERIAŁ: płyta meblowa 18 mm, kolor wiśnia, krawędzie wykończone okleiną PCV 20mm
- WYMIARY: szerokość: 60 cm, wysokość: 190 cm, głębokość: 40 cm
- WYPOSAŻENIE: regulowane półki na dokumenty

6. SZAFKA STOJĄCA

- MATERIAŁ: płyta meblowa 18 mm, kolor wiśnia, krawędzie wykończone okleiną PCV 20mm
- WYMIARY: szerokość: 80 cm, wysokość: 80 cm, głębokość: 50 cm
- WYPOSAŻENIE: uchwyty satyna 11 cm, regulowane półki, drzwi zamykane na zamek biurowy

7. SZAFKI KUCHENNE WERSJA 1*

- MATERIAŁ: płyta meblowa 18 mm, kolor wiśnia, krawędzie wykończone okleiną PCV 20mm, blat kuchenny
- WYMIARY*: szerokość: 150 - 250 cm, wysokość: 70 - 80 cm, głębokość: 30-60 cm
- WYPOSAŻENIE: zestaw trzech szafek stojących z blatem kuchennym wraz z szafką pod zlewozmywak oraz trzech szafek wiszących, półki, uchwyty satyna 11 cm

8. SZAFKI KUCHENNE WERSJA 2*

- **MATERIAŁ:** płyta meblowa 18 mm, kolor wiśnia, krawędzie wykończone okleiną PCV 20mm, blat kuchenny
- **WYMIARY*:** szerokość: 100 - 200 cm, wysokość: 70 - 80 cm, głębokość: 30-60 cm
- **WYPOSAŻENIE:** zestaw dwóch szafek stojących z blatem kuchennym wraz z szafką pod zlewozmywak oraz dwóch szafek wiszących, półki, uchwyty satyna 11 cm

9. KOMODA*

- **MATERIAŁ:** płyta meblowa 28 mm, kolor wiśnia, krawędzie wykończone okleiną PCV 20mm
- **WYMIARY:** szerokość: 150 – 200 cm, wysokość 80-100 cm, głębokość: 50 cm
- **WYPOSAŻENIE:** uchwyty satyna 11 cm, 3 półki , 8 szuflad z wyposażeniem

10. SZAFKA NA KLUCZE

- **MATERIAŁ:** wykonana z blachy malowanej proszkowo
- **WYMIARY:** szerokość: 25 cm, wysokość: 30 cm, głębokość: 15 cm
- **WYPOSAŻENIE:** numerowane haczyki na klucze ≥ 40 szt., zamykana na zamek cylindryczny, możliwość montażu do ściany

11. APTECZKA

- **OPIS:** Apteczka metalowa o wymiarach około 300mm x 240mm x 110mm z drzwiczkami, zamykana zamkiem kluczowym, wyposażona w jedną półkę.

***Asortyment opisany w załączniku przed wykonaniem podlega zwymiarowaniu w miejscu dostawy przez Wykonawcę w obecności osoby reprezentującej Zamawiającego.**

PRZEDMIOT ZAMÓWIENIA: **BIURKO KOMPUSEROWE, BIURKO TYPU „L” LEWE I PRAWY, STÓŁ KONFERENCYJNY, STANOWISKO KOMPUSEROWE, BIURKO GABINETOWE, STÓŁ OKOLICZNOŚCIOWY, STÓŁ KUCHENNY, TABORET, BARIERA BIUROWA**

ZAMAWIAJĄCY: **KOMENDA WOJEWÓDZKA POLICJI Z SIEDZIBĄ W RADOMIU**

KOSZT TRANSPORTU: **WYKONAWCA**

KOSZT ROZŁADUNKU: **WYKONAWCA**

KOSZT MONTAŻU: **WYKONAWCA**

Lp.	kod CPV	nazwa sprzętu	j.m.	ilość	cena netto/szt.	cena brutto/szt.	wartość brutto
1.	39130000-2	Biurko komputerowe	szt.	50			
2.	39130000-2	Biurko typu „L” lewe i prawe	szt.	11			
3.	39130000-2	Stół konferencyjny	szt.	14			
4.	39130000-2	Stanowisko komputerowe	szt.	2			
5.	39130000-2	Biurko gabinetowe	szt.	1			
6.	39130000-2	Stół kuchenny	szt.	3			
7.	39130000-2	Taboret kuchenny	szt.	10			
8.	39130000-2	Bariera biurowa	szt.	1			
RAZEM:							

1. BIURKO KOMPUSEROWE

- **MATERIAŁ:** płyta meblowa grubości 18 mm, kolor wiśnia, krawędzie wykończone okleiną PCV 20mm
- **WYMIARY:** szerokość biurka: 136 cm, wysokość biurka: 75 cm, głębokość biurka: 65 cm
- **WYPOSAŻENIE:** pod blatem wysuwana półka pod klawiaturę komputera, z lewej strony biurka cztery szuflady, szerokość szuflad: 40 cm, wysokość szuflad: dolna: 20 cm ; pozostałe po 14,5 cm, z prawej strony biurka szafka na komputer (bez

ścianki tylnej)-szerokość szafki: 30 cm, wysokość szafki: 73 cm, uchwyty 4 szt.-satyna 11 cm, szuflady zamykane na centralny zamek biurowy

2. BIURKO TYPU „L” LEWE I PRAWY*

- **MATERIAŁ:** płyta meblowa 18 mm, kolor wiśnia, krawędzie wykończone okleiną PCV 20mm, blat biurka 18 mm
- **WYMIARY:** szerokość części 1: 140 cm, wysokość części 1: 75 cm, głębokość części 1: 50 cm,
szerokość części 2: 190 cm, wysokość części 2: 75 cm, głębokość części 2: 70 cm,
- **WYPOSAŻENIE:** pod blatem wysuwana półka pod klawiaturę komputera, krawędzie blatu wyprofilowane, uchwyty satyna 11 cm, półki, szuflady zamykane na centralny zamek biurowy

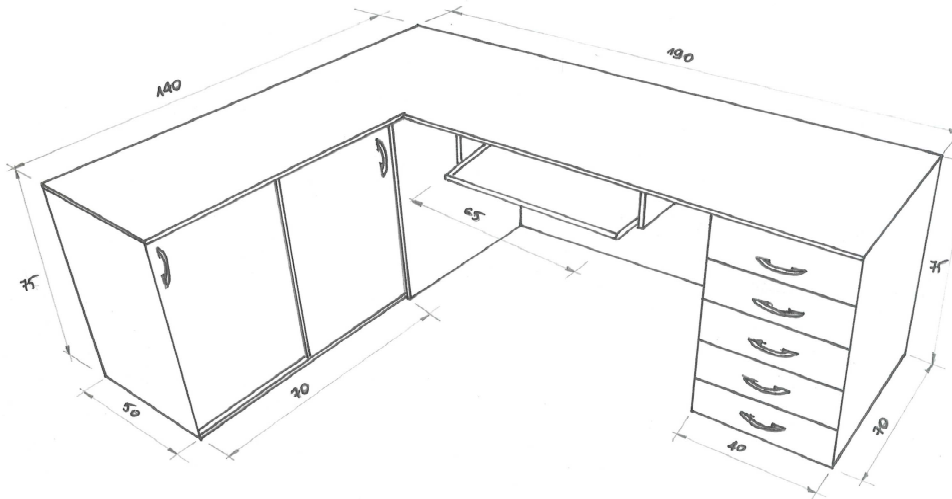

BIURKO „L” LEWE

3. STÓŁ KONFERENCYJNY

- **MATERIAŁ:** płyta meblowa 28 mm, kolor wiśnia, krawędzie wykończone okleiną PCV 30mm
- **WYMIARY:** szerokość: 100 cm, wysokość: 75 cm, długość: 200 cm
- **WYPOSAŻENIE:** boki i blenda wzmacniająca pod blatem wykonane z płyty,

4. STANOWISKO KOMPUTEROWE*

- **MATERIAŁ:** płyta meblowa grubości 18 mm, kolor wiśnia, krawędzie wykończone okleiną PCV 2 mm
- **WYMIARY:** szerokość biurka: 150 - 200cm, wysokość biurka: 75 cm, głębokość biurka: 65 - 80 cm
- **WYPOSAŻENIE:** pod blatem wysuwana półka pod klawiaturę komputera, z lewej strony biurka cztery szuflady, szerokość szuflad: 40 cm, wysokość szuflad: dolna: 20 cm ; pozostałe po 14,5 cm, z prawej strony biurka szafka na komputer (bez ścianki tylnej)-szerokość szafki: 30 cm, wysokość szafki: 73 cm, uchwyty 4 szt.-satyna 11 cm, szuflady zamykane na centralny zamek biurowy

5. BIURKO GABINETOWE*

- **MATERIAŁ:** płyta meblowa grubości 18 mm, kolor wiśnia, krawędzie wykończone okleiną PCV 20mm
- **WYMIARY:** szerokość biurka: 136 - 150 cm, wysokość biurka: 75 cm, głębokość biurka: 65 cm
- **WYPOSAŻENIE:**

6. STÓŁ KUCHENNY

- **MATERIAŁ:** płyta meblowa 18 mm, kolor wiśnia, krawędzie wykończone okleiną PCV 30 mm
- **WYMIARY:** szerokość: 80 cm, wysokość: 75 cm, długość: 250 cm
- **WYPOSAŻENIE:** regulowane nogi metalowe, krawędzie blatu wyprofilowane

7. TABORET KUCHENNY

- **OPIS:** Podstawa taboretu, czyli 4 nogi i szprosy wykonane z litego drewna sosnowego, siedzisko wykonane z płyty melaminowej w kolorze wiśni i zabezpieczone obrzeżem PCV w tym samym kolorze.

8. BARIERA BIUROWA*

- WYMIARY: szerokość: 35-45 cm, wysokość: 120 cm, długość: 150 - 250 cm

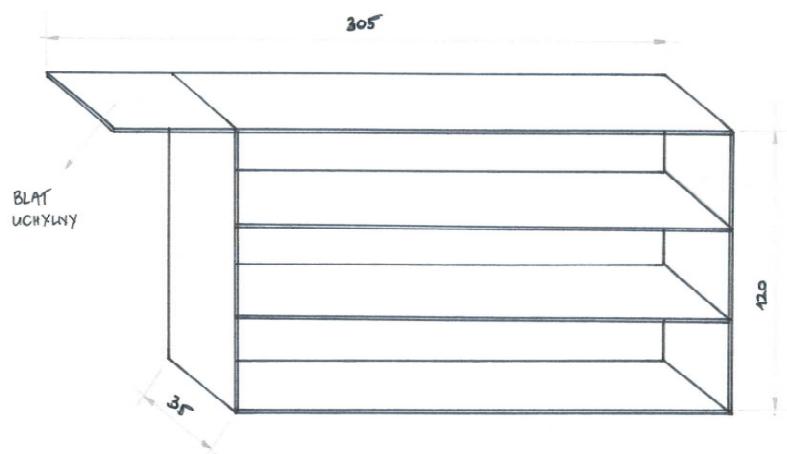

***Asortyment opisany w załączniku przed wykonaniem podlega zwymiarowaniu w miejscu dostawy przez Wykonawcę w obecności osoby reprezentującej Zamawiającego.**

PRZEDMIOT ZAMÓWIENIA: **SZAFKA BHP Z ŁAWKĄ**

ZAMAWIAJĄCY: **KOMENDA WOJEWÓDZKA POLICJI Z SIEDZIBĄ W RADOMIU**

KOSZT TRANSPORTU: **WYKONAWCA**

KOSZT ROZŁADUNKU: **WYKONAWCA**

KOSZT MONTAŻU: **WYKONAWCA**

Lp.	kod CPV	nazwa sprzętu	j.m.	ilość	cena netto/szt.	cena brutto/szt.	wartość brutto
1.	39141300	Szafa BHP z ławką	szt.	42			
RAZEM:							

1. SZAFKA BHP Z ŁAWKĄ

- **MATERIAŁ:** Wieniec dolny i drzwi wykonane z blachy ocynkowanej o grubości 0,8 mm, pozostałe elementy szafy wykonane z blachy ocynkowanej o grubości $\geq 0,6$ mm
- **WYMIARY:** wysokość bez podstawy: 180 cm, szerokość: 60 cm, głębokość: 50 cm
- **WYPOSAŻENIE:** wewnątrz szafy wieszaki ubraniowe oraz drążek na ubrania, haczyk na ręcznik i lustro, zamykana na zamek ryglujący drzwi w trzech punktach, podstawę szafy tworzy wysuwana ławka z siedziskiem w postaci lakierowanych listew drewnianych

PRZEDMIOT ZAMÓWIENIA: **REGAŁ MAGAZYNOWY**

ZAMAWIAJĄCY: **KOMENDA WOJEWÓDZKA POLICJI Z SIEDZIBĄ W RADOMIU**

KOSZT TRANSPORTU: **WYKONAWCA**

KOSZT ROZŁADUNKU: **WYKONAWCA**

KOSZT MONTAŻU: **WYKONAWCA**

Lp.	kod CPV	nazwa sprzętu	j.m.	ilość	cena netto/szt.	cena brutto/szt.	wartość brutto
1.	39141100-3	Regał magazynowy	szt.	44			
RAZEM:							

1. REGAŁ MAGAZYNOWY

- **MATERIAŁ:** płyta MDF grubości 18 mm; szkielet regału wykonany z blachy stalowej grubości 1,5 mm
- **WYMIARY:** szerokość: 95 cm, wysokość: 185 – 200 cm, głębokość: 40 cm
- **WYPOSAŻENIE:** cztery regulowane półki, nośność półek do 180 kg

PRZEDMIOT ZAMÓWIENIA: **WERSALKA, KANAPA**

ZAMAWIAJĄCY: **KOMENDA WOJEWÓDZKA POLICJI Z SIEDZIBĄ W RADOMIU**

KOSZT TRANSPORTU: **WYKONAWCA**

KOSZT ROZŁADUNKU: **WYKONAWCA**

KOSZT MONTAŻU: **WYKONAWCA**

Lp.	kod CPV	nazwa sprzętu	j.m.	ilość	cena netto/szt.	cena brutto/szt.	wartość brutto
1.	39143110-0	Wersalka	szt.	1			
2.	39143110-0	Kanapa	szt.	1			
RAZEM:							

1. WERSALKA

- OPIS: klasyczna wersalka z pojemnikiem na pościel, oparcie i siedzisko z delikatnymi pikami; mebel wykonany na masywnej konstrukcji drewnianej; zastosowane materiały konstrukcyjne to: pianka poliuretanowa, dwa systemy sprężyn: sprężyny faliste i sprężyny typu bonell; kolor szary ciemny

- WYMIARY: szerokość: 216 cm, głębokość: 85 cm, wysokość 90 cm; powierzchnia spania: 188 x 115cm.

2. KANAPA

- OPIS: Kanapa o prostej konstrukcji. Kanapa bez podłokietników. Wypełnienie z gęstej pianki wysoko elastycznej (T35 kg/m³). Nóżki metalowe o wysokości ok. 10cm wykonane z profilu o przekroju kwadratowym, w kolorze satynowym.

- WYMIARY: wysokość całkowita i głębokość ok. 80 cm; szerokość całkowita: ok. 150cm; wysokość siedziska: min. 40cm. Obicie (także plecy) wykonane z eko-skóry; kolor dobrany przy zwymiarowaniu w miejscu dostawy.

PRZEDMIOT ZAMÓWIENIA: **MEBLE GABINETOWE – KMP PŁOCK**ZAMAWIAJĄCY: **KOMENDA WOJEWÓDZKA POLICJI Z SIEDZIBĄ W RADOMIU**KOSZT TRANSPORTU: **WYKONAWCA**KOSZT ROZŁADUNKU: **WYKONAWCA**KOSZT MONTAŻU: **WYKONAWCA**

Lp.	kod CPV	nazwa sprzętu	j.m.	ilość	cena netto/szt.	cena brutto/szt.	wartość brutto
1.	39130000-2	Biurko Gabinetowe lewe	szt.	2			
2.	39130000-2	Biurko Gabinetowe prawe	szt.	1			
3.	39130000-2	Szafa Gabinetowa Ubraniowa	szt.	3			
4.	39130000-2	Stół Gabinetowy Konferencyjny	szt.	4			
5.	39130000-2	Stół Gabinetowy okolicznościowy	szt.	3			
6.	39130000-2	Regał Gabinetowy Biblioteczny	szt.	3			
7.	39130000-2	Regał Meblowy (Witryna)	szt.	3			
RAZEM:							

1. BIURKO GABINETOWE LEWE*

- **MATERIAŁ:** płyta meblowa grubości 18 mm, kolor jasny orzech, krawędzie wykończone okleiną PCV 20mm, blat biurka płyta meblowa grubości 36 mm

- **WYMIARY:** Rysunek 1: szerokość – 180cm, głębokość – 85,30 cm, wysokość – 760 mm

Rysunek 2: szerokość – 89cm, głębokość – 85,3-99 cm, wysokość – 760 mm

Rysunek 3: szerokość – 130,70cm, głębokość – 65cm, wysokość – 68cm

- **OPIS:** biurko składa się z trzech elementów (rysunki poniżej)



Rys. 1



Rys. 2

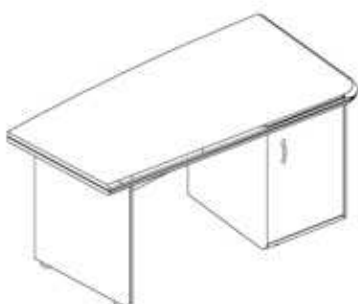

Rys. 3

2. BIURKO GABINETOWE PRAWE*

- **MATERIAŁ:** płyta meblowa grubości 18 mm, kolor jasny orzech, krawędzie wykończone okleiną PCV 20mm, blat biurka płyta meblowa grubości 36 mm
- **WYMIARY:**
 - Rysunek 1: szerokość – 180cm, głębokość – 85,30cm, wysokość – 76cm
 - Rysunek 2: szerokość – 89cm, głębokość – 85,30-99,00cm, wysokość – 76cm
 - Rysunek 3: szerokość – 130,70cm, głębokość – 65cm, wysokość – 68cm
- **OPIS:** biurko składa się z trzech elementów (rysunki poniżej)

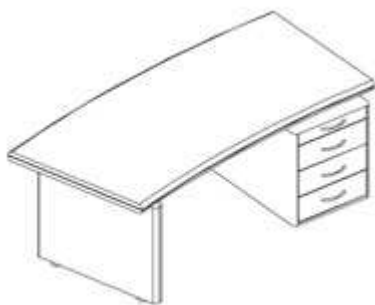

Rys. 1



Rys. 2



Rys. 3

3. SZAFKA GABINETOWA UBRANIOWA*

- **MATERIAŁ:** płyta meblowa grubości 18 mm, kolor jasny orzech, krawędzie wykończone okleiną PCV 20 mm
- **WYMIARY:** szerokość: 80cm, wysokość: 188,20cm, głębokość: 50cm
- **WYPOSAŻENIE:** uchwyty satyna 11 cm, półka i drążek na ubrania, drzwi zamykane na zamek biurowy

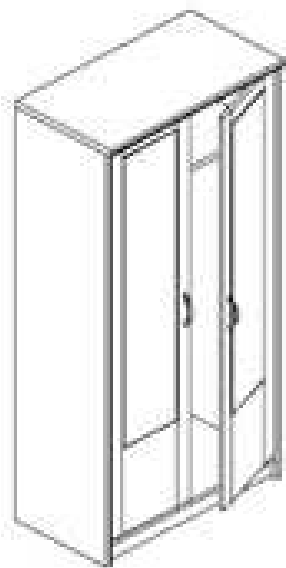

4. STÓŁ GABINETOWY KONFERENCYJNY*

- **MATERIAŁ:** płyta meblowa 28 mm, kolor jasny orzech, krawędzie wykończone okleiną PCV 30 mm
- **WYMIARY:** szerokość: 80cm, wysokość: 75cm, długość: 160cm
- **WYPOSAŻENIE:** boki i blenda wzmacniająca pod blatem wykonane z płyty,



5. STÓŁ GABINETOWY OKOLICZNOŚCIOWY*

- MATERIAŁ: płyta meblowa 28mm, kolor jasny orzech, krawędzie wykończone okleiną PCV 30mm
- WYMIARY: szerokość: 70cm, wysokość: 75cm, długość: 70cm
- WYPOSAŻENIE: boki i blenda wzmacniająca pod blatem wykonane z płyty,

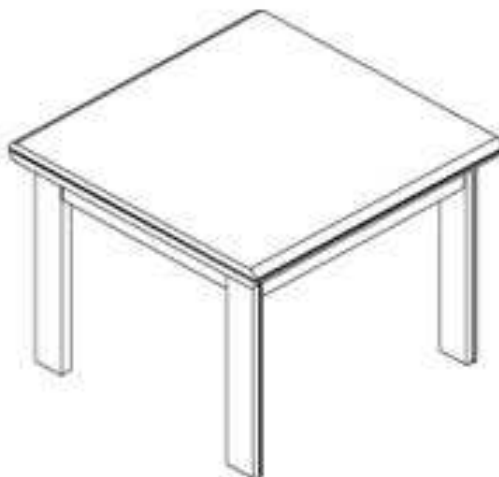

6. REGAŁ GABINETOWY BIBLIOTECZNY*

- MATERIAŁ: płyta meblowa 28 mm, kolor jasny orzech, krawędzie wykończone okleiną PCV 30 mm
- WYMIARY: szerokość: 40cm, wysokość: 188,20cm, głębokość: 45cm
- WYPOSAŻENIE: regulowane półki na dokumenty, trzy szuflady jak na rysunku

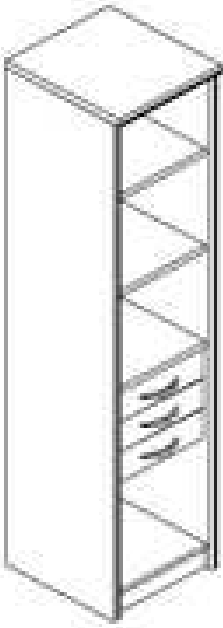

7. REGAŁ MEBLOWY (WITRYNKA)*

- **MATERIAŁ:** płyta meblowa 28 mm, kolor jasny orzech, krawędzie wykończone okleiną PCV 30 mm

- **WYMIARY:** wysokość: 188,20cm, szerokość: 80cm, głębokość: 45cm, przeszklone drzwiczki wysokości 120 cm oprawione w płycie meblowej, uchwyty satyna 11 cm



***Asortyment opisany w załączniku przed wykonaniem podlega zwymiarowaniu w miejscu dostawy przez Wykonawcę w obecności osoby reprezentującej Zamawiającego.**

PRZEDMIOT ZAMÓWIENIA: **SZAFKA METALOWA ŚREDNIA + 2 SKARBECZYKI, SZAFKA METALOWA KLASY „A”, SZAFKA METALOWA DUŻA, SZAFKA METALOWA DUŻA ZE SKARBECZYKIEM, SZAFY KARTOTECZNE WERSJA 1, 2, 3 i 4.**

ZAMAWIAJĄCY: **KOMENDA WOJEWÓDZKA POLICJI Z SIEDZIBĄ W RADOMIU**

KOSZT TRANSPORTU: **WYKONAWCA**

KOSZT ROZŁADUNKU: **WYKONAWCA**

KOSZT MONTAŻU: **WYKONAWCA**

Lp.	kod CPV	nazwa sprzętu	j.m.	ilość	cena netto/szt.	cena brutto/szt.	wartość brutto
1.	39141300	Szafa metalowa średnia + 2 skarbczyki	szt.	6			
2.	39141300	Szafa metalowa klasy „A”	szt.	3			
3.	39141300	Szafa metalowa duża	szt.	9			
4.	39141300	Szafa metalowa duża + skarbczyk	szt.	4			
5.	39141300	Szafa kartoteczna wersja 1	szt.	1			
6.	39141300	Szafa kartoteczna wersja 2	szt.	1			
7.	39141300	Szafa kartoteczna wersja 3	szt.	2			
8.	39141300	Szafa kartoteczna wersja 4	szt.	2			
RAZEM:							

1. SZAFKA METALOWA ŚREDNIA Z 2 SKARBECZYKAMI

- **MATERIAŁ:** wykonana z blachy stalowej o grubości 1 mm, malowana proszkowo
- **WYMIARY:** wysokość 150cm, szerokość 80-100 cm, głębokość 40-55 cm
- **WYPOSAŻENIE:** trzy półki regulowane, skarbczyki zamykane na zamek, możliwość regulacji wysokości półek, zamykana na zamek patentowy.

2. SZAFKA METALOWA KLASY „A”

- OPIS: Szafa do przechowywania dokumentów niejawnych, broni i amunicji
- kl. A – poufne. Szafa wyposażona w cztery półki, posiada zawiasy umieszczone wewnątrz korpusu (Mw). Szafa wykonana z blachy o grubości 1,5mm. Ryglowanie 3- kierunkowe poprzez dwa baskwile boczne, po jednym baskwilu góra i dół (rygle 20 mm). Od strony zawiasów listwa ryglująca uniemożliwiająca wyjęcie drzwi przy odciętych zawiasach. Szafa wyposażona standardowo w zamek kluczowy klasy A.

3. SZAFA METALOWA DUŻA

- MATERIAŁ: wykonana z blachy stalowej o grubości 1 mm, malowana proszkowo
- WYMIARY: wysokość 180cm, szerokość 80-100 cm, głębokość 40-55 cm
- WYPOSAŻENIE: pięć półek regulowanych, zamykana na zamek patentowy.

4. SZAFA METALOWA DUŻA Z 1 SKARBCZYKIEM

- MATERIAŁ: wykonana z blachy stalowej o grubości 1 mm, malowana proszkowo
- WYMIARY: wysokość 180cm, szerokość 80-100 cm, głębokość 40-55 cm
- WYPOSAŻENIE: cztery półki regulowane, skarbczyk zamykany na zamek, możliwość regulacji wysokości półek, zamykana na zamek patentowy.

5. SZAFA KARTOTECZNA WERSJA 1

- OPIS: cztero-szufladowa szafa przystosowana do przechowywania kartotek formatu A-5, szuflada musi posiadać przegrodę umożliwiającą ułożenie dwóch rzędów kartotek w pionie. Wykonana z blachy czarnej o grubości od 0,6mm – 2mm, malowana farbą proszkową kolor RAL 7035, szuflady przesuwne po prowadnicach teleskopowych z blokadą zabezpieczającą przed wypadnięciem, całość zamykana zamkiem centralnym
- WYMIARY: wysokość 1093mm, szerokość 400mm, głębokość 580mm
- WYPOSAŻENIE: szafa powinna posiadać blokadę pozwalającą na wysunięcie tylko jednej szuflady, co zachowuje jej stabilność.

6. SZAFA KARTOTECZNA WERSJA 2

- OPIS: cztero-szufladowa szafa przystosowana do przechowywania kartotek formatu A-4, Wykonana z blachy czarnej o grubości od 0,6mm – 2mm, malowana farbą proszkową kolor RAL 7035, szuflady przesuwne po prowadnicach teleskopowych z pełnym wysuwem z blokadą zabezpieczającą przed wypadnięciem, całość zamykana zamkiem centralnym
- WYMIARY: wysokość 1285mm, szerokość 775mm, głębokość 630mm
- WYPOSAŻENIE: szafa powinna posiadać blokadę pozwalającą na wysunięcie tylko jednej szuflady, co zachowuje jej stabilność.

7. SZAFKA KARTOTECZNA WERSJA 3

- OPIS: cztero-szufladowa szafka przystosowana do przechowywania kartotek formatu A-4 w poziomie, Wykonana z blachy czarnej o grubości od 0,6mm – 2mm, malowana farbą proszkową kolor RAL 7035, szuflady przesuwne po prowadnicach teleskopowych z pełnym wysuwem z blokadą zabezpieczającą przed wypadnięciem, całość zamykana zamkiem centralnym
- WYMIARY: wysokość 1093mm, szerokość 400mm, głębokość 580mm
- WYPOSAŻENIE: szafka powinna posiadać blokadę pozwalającą na wysunięcie tylko jednej szuflady, co zachowuje jej stabilność.

5. SZAFKA KARTOTECZNA WERSJA 4

- OPIS: cztero-szufladowa szafka przystosowana do przechowywania kartotek formatu A-4, szuflada musi posiadać przegrodę umożliwiającą ułożenie dwóch rzędów kartotek w pionie. Wykonana z blachy czarnej o grubości od 0,6mm – 2mm, malowana farbą proszkową kolor RAL 7035, szuflady przesuwne po prowadnicach teleskopowych z blokadą zabezpieczającą przed wypadnięciem, całość zamykana zamkiem centralnym
- WYMIARY: wysokość 1285mm, szerokość 800-850mm, głębokość 630mm
- WYPOSAŻENIE: szafka powinna posiadać blokadę pozwalającą na wysunięcie tylko jednej szuflady, co zachowuje jej stabilność.

PRZEDMIOT ZAMÓWIENIA: **REGAŁ DREWNIANY, SZAFKA DREWNIANA NA ŚLADY I DOWODY RZECZOWE, SZAFKA DREWNIANA DO POMIESZCZEŃ SUSZARNI, BIURKO TYPU „L”, BIURKO SEKRETARIAT KOMENDANTA, BIBLIOTECZKA DO SEKRETARIATU, SZAFKA DREWNIANA GOSPODARCZA, SZAFKA DREWNIANA UBRANIOWA.**

ZAMAWIAJĄCY: **KOMENDA WOJEWÓDZKA POLICJI Z SIEDZIBĄ W RADOMIU**

KOSZT TRANSPORTU: **WYKONAWCA**

KOSZT ROZŁADUNKU: **WYKONAWCA**

KOSZT MONTAŻU: **WYKONAWCA**

Lp.	kod CPV	nazwa sprzętu	j.m.	ilość	cena netto/szt.	cena brutto/szt.	wartość brutto
1.	39130000-2	Regał drewniany do pomieszczenia mag. wersja 1	szt.	1			
2.	39130000-2	Regał drewniany do pomieszczenia mag. wersja 2	szt.	1			
3.	39130000-2	Szafka drewniana na ślady i dowody rzeczowe	szt.	1			
4.	39130000-2	Szafka drewniana do pomieszczeń suszarni	szt.	2			
5.	39130000-2	Biurko typu „L”	szt.	1			
6.	39130000-2	Biurko Sekretariat Komendanta	szt.	1			
7.	39130000-2	Biblioteczka do sekretariatu	szt.	1			
8.	39130000-2	Szafka drewniana gospodarcza	szt.	6			
9.	39130000-2	Szafka drewniana ubraniowa	szt.	10			
RAZEM:							

1. REGAŁ DREWNIANY DO POMIESZCZENIA MAGAZYNOWEGO WERSJA 1*

- MATERIAŁ: płyta meblowa grubości 18 mm, kolor jasny orzech, krawędzie wykończone okleiną PCV 20 mm

- WYMIARY: szerokość: 340cm, wysokość: 240cm, głębokość: 40-50cm

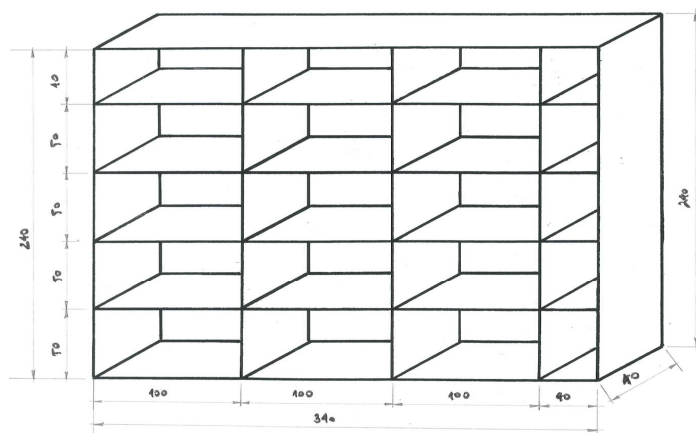

2. REGAŁ DREWNIANY DO POMIESZCZENIA MAGAZYNOWEGO WERSJA 2*

- MATERIAŁ: płyta meblowa grubości 18 mm, kolor jasny orzech, krawędzie wykończone okleiną PCV 20 mm
- WYMIARY: szerokość: 400cm, wysokość: 240cm, głębokość: 40-50cm

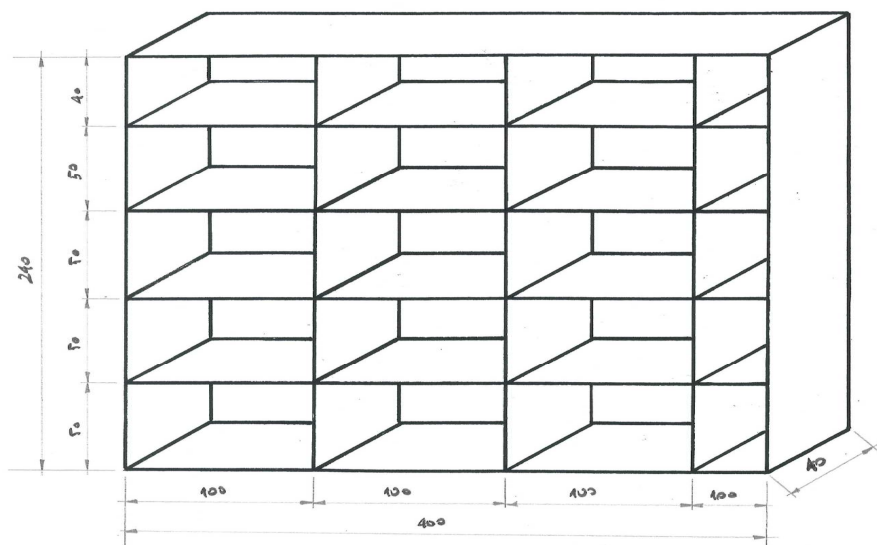

3. SZAFKA DREWNIANA NA ŚLADY I DOWODY RZECZOWE*

- MATERIAŁ: płyta meblowa grubości 18 mm, kolor jasny orzech, krawędzie wykończone okleiną PCV 20 mm
- WYMIARY: szerokość: 400cm, wysokość: 240cm, głębokość: 60cm

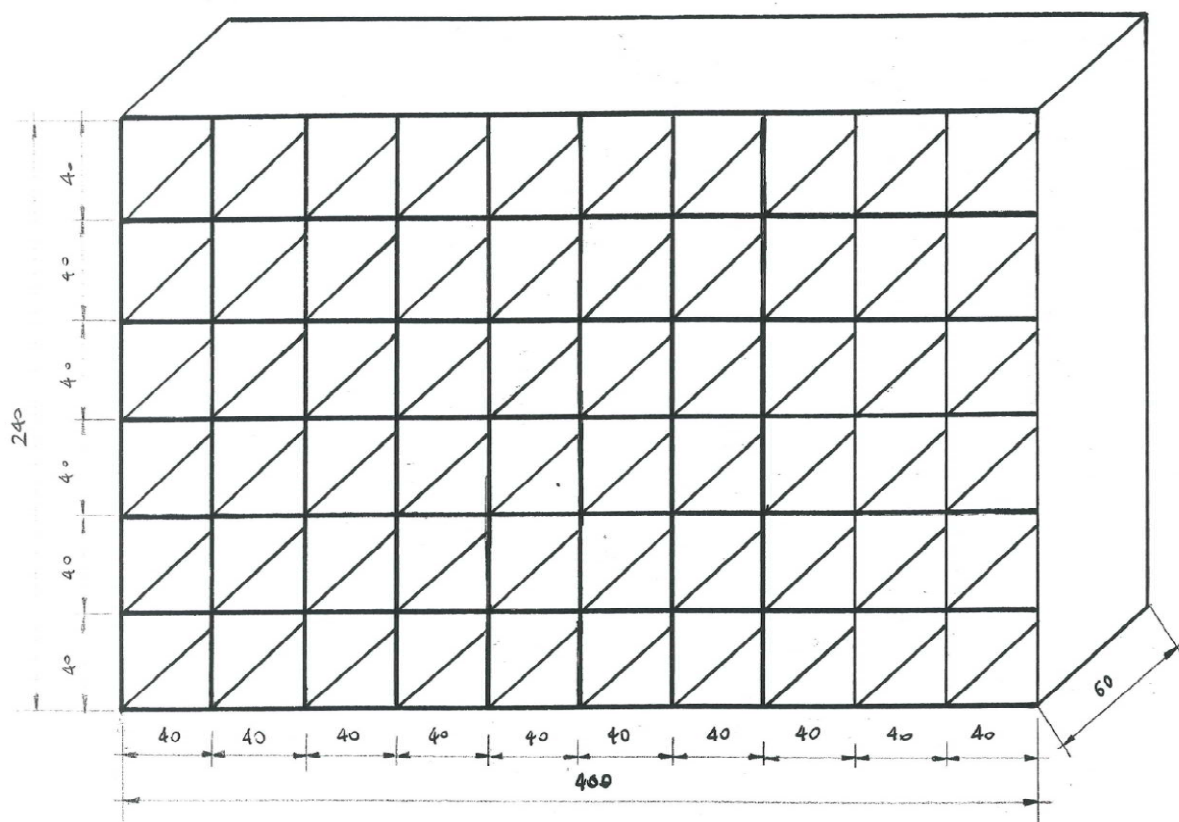

4. SZAFKA DREWNIANA DO POMIESZCZEŃ SUSZARNI*

- MATERIAŁ: płyta meblowa grubości 18 mm, kolor jasny orzech, krawędzie wykończone okleiną PCV 20 mm
- WYMIARY: szerokość: 260cm, wysokość: 240cm, głębokość: 65cm

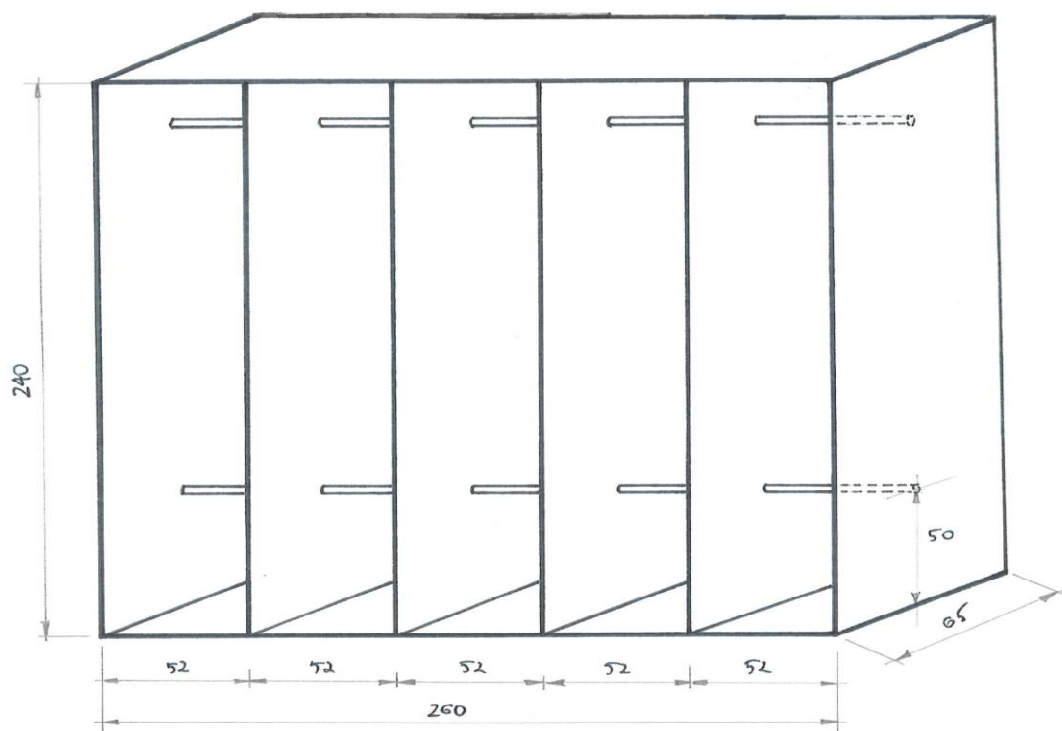

5. BIURKO TYPU „L”*

- **MATERIAŁ:** płyta meblowa 18 mm, kolor jasny orzech, krawędzie wykończone okleiną PCV 20mm, blat biurka 18 mm
- **WYMIARY:** szerokość części 1: 140 cm, wysokość części 1: 75 cm, głębokość części 1: 50 cm,
szerokość części 2: 190 cm, wysokość części 2: 75 cm, głębokość części 2: 70 cm,
- **WYPOSAŻENIE:** pod blatem wysuwana półka pod klawiaturę komputera, krawędzie blatu wyprofilowane, uchwyty satyna 11 cm, półki, wysokość nadstawki do uzgodnienia*

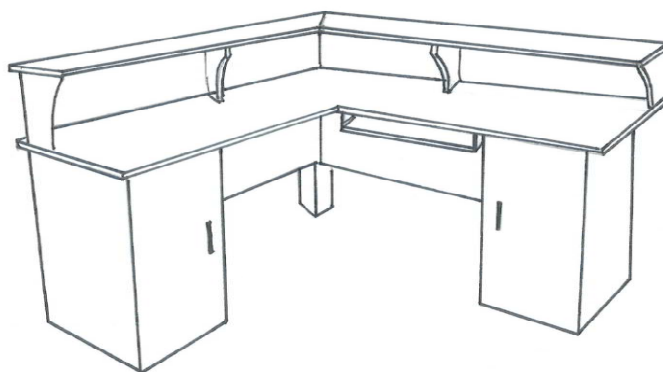

6. BIURKO SEKRETARIAT KOMENDANTA*

- **MATERIAŁ:** płyta meblowa grubości 18 mm, kolor jasny orzech, krawędzie wykończone okleiną PCV 20 mm, wyposażone w dodatkowe szafki i szuflady

- **WYMIARY:** szerokość: 250 – 300cm, wysokość: 122cm, głębokość: 35-45cm

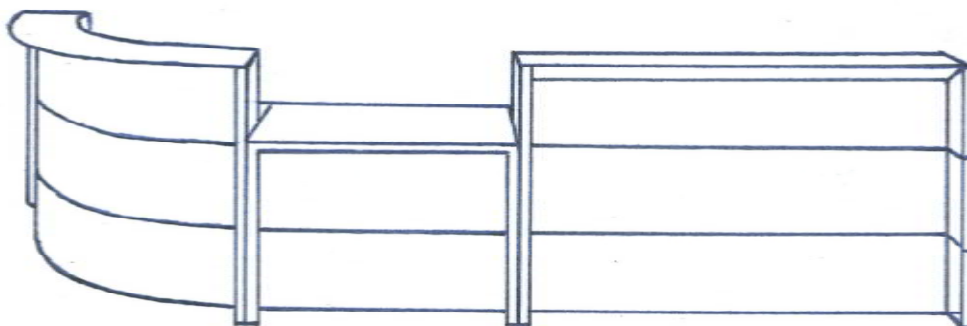

7. BIBLIOTECZKA DO SEKRETARIATU*

- **MATERIAŁ:** płyta meblowa grubości 18 mm, kolor jasny orzech, krawędzie wykończone okleiną PCV 20 mm

- **WYMIARY:** szerokość: 120cm, wysokość: 122cm, głębokość: 30cm

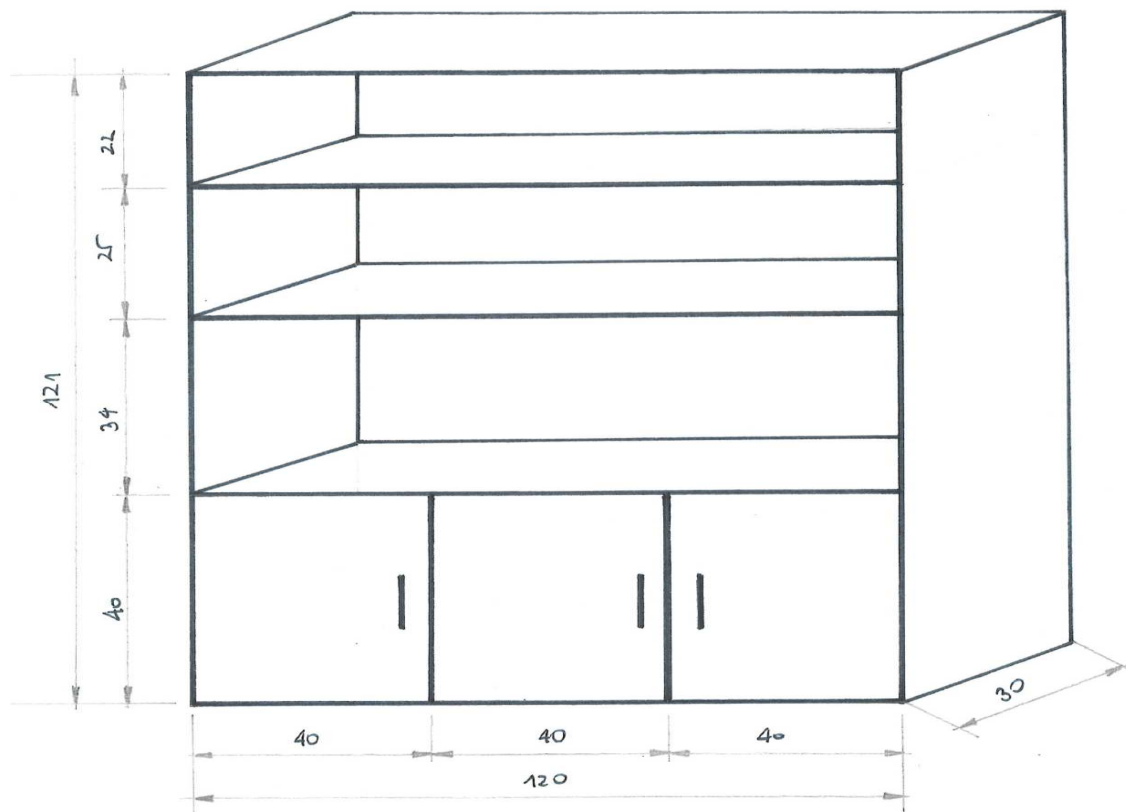

8. SZAFKA DREWNIANA GOSPODARCZA

- MATERIAŁ: płyta meblowa grubości 18 mm, kolor jasny orzech, krawędzie wykończone okleiną PCV 20 mm
- WYMIARY: szerokość: 60 cm, wysokość: 190 cm, głębokość: 50 cm
- WYPOSAŻENIE: uchwyty satyna 11 cm, drzwi zamykane na zamek biurowy

9. SZAFKA DREWNIANA UBRANIOWA

- MATERIAŁ: płyta meblowa grubości 18 mm, kolor jasny orzech, krawędzie wykończone okleiną PCV 20 mm
- WYMIARY: szerokość: 60 cm, wysokość: 190 cm, głębokość: 50 cm
- WYPOSAŻENIE: uchwyty satyna 11 cm, półka i drążek na ubrania, drzwi zamykane na zamek biurowy

***Asortyment opisany w załączniku przed wykonaniem podlega zwymiarowaniu w miejscu dostawy przez Wykonawcę w obecności osoby reprezentującej Zamawiającego.**

PRZEDMIOT ZAMÓWIENIA: **STÓŁ KUCHENNY, TABORET, STÓŁ KONFERENCYJNY**

ZAMAWIAJĄCY: **KOMENDA WOJEWÓDZKA POLICJI Z SIEDZIBĄ W RADOMIU**

KOSZT TRANSPORTU: **WYKONAWCA**

KOSZT ROZŁADUNKU: **WYKONAWCA**

KOSZT MONTAŻU: **WYKONAWCA**

Lp.	kod CPV	nazwa sprzętu	j.m.	ilość	cena netto/szt.	cena brutto/szt.	wartość brutto
1.	39130000-2	Stół kuchenny	szt.	16			
2.	39130000-2	Taboret	szt.	56			
3.	39130000-2	Stół konferencyjny	szt.	10			

1. STÓŁ KUCHENNY

- MATERIAŁ: płyta meblowa 28 mm, kolor wiśnia, krawędzie wykończone okleiną PCV 30 mm
- WYMIARY: szerokość: 80cm, wysokość: 75cm, długość: 80cm
- WYPOSAŻENIE: regulowane nogi metalowe, krawędzie blatu wyprofilowane

2. TABORET KUCHENNY

- OPIS: Podstawa taboretu, czyli 4 nogi i szprosy wykonane z litego drewna sosnowego, siedzisko wykonane z płyty melaminowej w kolorze jasny orzech i zabezpieczone obrzeżem PCV w tym samym kolorze.

3. STÓŁ KONFERENCYJNY

- MATERIAŁ: płyta meblowa 28 mm, kolor jasny orzech, krawędzie wykończone okleiną PCV 30 mm
- WYMIARY: szerokość: 100 cm, wysokość: 75 cm, długość: 200 cm
- WYPOSAŻENIE: boki i blenda wzmacniająca pod blatem wykonane z płyty

PRZEDMIOT ZAMÓWIENIA: **STÓŁ WARSZTATOWY CIĘŻKI, STÓŁ SERWISOWY ELEKTRONIKA**

ZAMAWIAJĄCY: **KOMENDA WOJEWÓDZKA POLICJI Z SIEDZIBĄ W RADOMIU**

KOSZT TRANSPORTU: **WYKONAWCA**

KOSZT ROZŁADUNKU: **WYKONAWCA**

KOSZT MONTAŻU: **WYKONAWCA**

Lp.	kod CPV	nazwa sprzętu	j.m.	ilość	cena netto/szt.	cena brutto/szt.	wartość brutto
1.	39130000-2	Stół warsztatowy ciężki	szt.	2			
2.	39130000-2	Stół serwisowy elektronika	szt.	2			
2.	39130000-2	Stół oględzinowy	szt.	1			

1. STÓŁ WARSZTATOWY CIĘŻKI

- MATERIAŁ: blat wykonany ze sklejki o grubości 40mm kolor jasny orzech
- WYMIARY: szerokość: 50cm, wysokość: 80cm, długość: 250cm
- WYPOSAŻENIE: stelaż wykonany z profilu zamkniętego 20x20 i 20x40 o gr. 1,5mm, stół wyposażony w regulatory wysokości.

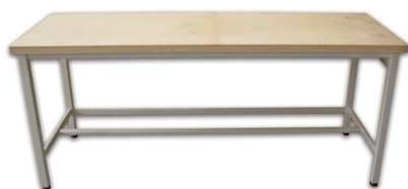

2. STÓŁ SERWISOWY ELEKTRONIKA

- OPIS: Stanowisko do serwisu elektronicznego. Konstrukcja wykonana z aluminium oraz metalu. Całość stołu od góry podświetlana jest przez świetlówkę o długości 100cm. Stół wyposażony w dwie półki z możliwością regulacji

- WYMIARY: wysokość stołu 178cm, szerokość – 140cm, głębokość blatu – 75cm

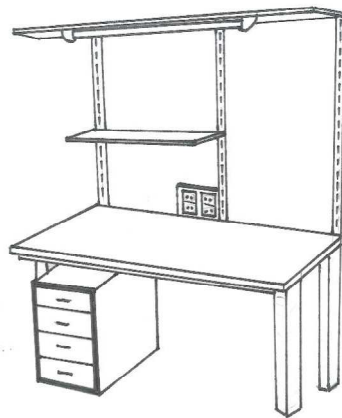

3. STÓŁ OGLEDZINOWY

- MATERIAŁ: płyta meblowa 28mm, kolor blatu biały, krawędzie wykończone okleiną PCV 30mm

- WYMIARY: szerokość: 70cm, wysokość: 80cm, długość: 150cm

- WYPOSAŻENIE: regulowane nogi metalowe

PRZEDMIOT ZAMÓWIENIA: **KORYTARZOWY ZESTAW KRZESEŁ, FOTEL, SOFA 3-OSOBOWA, SOFA 2-OSOBOWA, KANAPA**

ZAMAWIAJĄCY: **KOMENDA WOJEWÓDZKA POLICJI Z SIEDZIBĄ W RADOMIU**

KOSZT TRANSPORTU: **WYKONAWCA**

KOSZT ROZŁADUNKU: **WYKONAWCA**

KOSZT MONTAŻU: **WYKONAWCA**

Lp.	kod CPV	nazwa sprzętu	j.m.	ilość	cena netto/szt.	cena brutto/szt.	wartość brutto
1.	39130000-2	Korytarzowy zestaw krzeseł	szt.	2			
1.	39130000-2	Fotel	szt.	3			
2.	39130000-2	Sofa 3-osobowa	szt.	1			
2.	39130000-2	Sofa 2-osobowa	szt.	2			
2.	39130000-2	Wersalka	szt.	1			

1. KORYTARZOWY ZESTAW KRZESEŁ

- **MATERIAŁ:** Plastikowe siedzisko i oparcie, metalowa lakierowana rama w kolorze czarnym
- **WYMIARY:** szerokość – 178cm, głębokość – 60cm, wysokość – 75cm
- **WYPOSAŻENIE:** 3 plastikowe siedziska w kolorze szarym

2. FOTEL*

- **OPIS:** Siedzisko i oparcie w całości tapicerowane skórą eco (kolor dobrany przy zwymiarowaniu w miejscu dostawy). Podstawa chromowana, wykonana z prętów stalowych grubości fi 12mm, wyposażona w transparentne stopki do podłoża. Siedzisko wyposażone w kasety sprężynowe. Front fotela prostopadły do podłoża, plecy pochylone pod kątem do podłoża, w taki sposób że podstawa ma większą głębokość od siedziska. Grubość gąbki na oparciu 50mm, na siedzisku 40mm.

- WYMIARY: szerokość – 79cm, głębokość całkowita – 88cm, wysokość całkowita – 70cm, wysokość siedziska – 45cm, głębokość siedziska – 51cm, wysokość nogi 9cm, prześwit między podłogiem a częścią tapicerowaną, podłokietniki grubości 7cm

Rysunek:

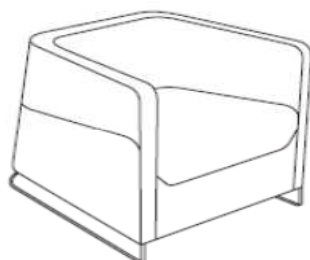

3. SOFA 3-OSOLOWA*

- OPIS: Siedzisko i oparcie w całości tapicerowane skórą eco (kolor dobrany przy zwymiarowaniu w miejscu dostawy). Podstawa chromowana, wykonana z prętów stalowych grubości fi 12mm, wyposażona w transparentne stopki do podłoża. Siedzisko wyposażone w kasety sprężynowe. Front sofy prostopadły do podłoża, plecy pochylone pod kątem do podłoża, w taki sposób że podstawa ma większą głębokość od siedziska. Grubość gąbki na oparciu 50mm, na siedzisku 40mm.

Rysunek:

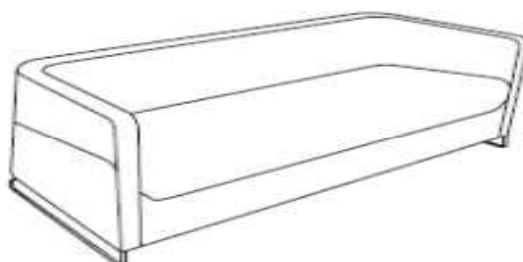

4. SOFA 2-OSOLOWA*

- OPIS: Siedzisko i oparcie w całości tapicerowane skórą eco (kolor dobrany przy zwymiarowaniu w miejscu dostawy). Podstawa chromowana, wykonana z prętów stalowych grubości fi 12mm, wyposażona w transparentne stopki do podłoża. Siedzisko wyposażone w kasety sprężynowe. Front sofy prostopadły do podłoża, plecy pochylone pod kątem do podłoża, w taki sposób że

podstawa ma większą głębokość od siedziska. Grubość gąbki na oparciu 50mm, na siedzisku 40mm.

5. WERSALKA

- OPIS: klasyczna wersalka z pojemnikiem na pościel, oparcie i siedzisko z delikatnymi pikami; mebel wykonany na masywnej konstrukcji drewnianej; zastosowane materiały konstrukcyjne to: pianka poliuretanowa, dwa systemy sprężyn: sprężyny faliste i sprężyny typu bonell; kolor szary ciemny

- WYMIARY: szerokość: 216 cm, głębokość: 85 cm, wysokość 90 cm; powierzchnia spania: 188 x 115cm

***Asortyment opisany w załączniku przed wykonaniem podlega zwymiarowaniu w miejscu dostawy przez Wykonawcę w obecności osoby reprezentującej Zamawiającego.**

PRZEDMIOT ZAMÓWIENIA: **REGAŁ MAGAZYNOWY**

ZAMAWIAJĄCY: **KOMENDA WOJEWÓDZKA POLICJI Z SIEDZIBĄ W RADOMIU**

KOSZT TRANSPORTU: **WYKONAWCA**

KOSZT ROZŁADUNKU: **WYKONAWCA**

KOSZT MONTAŻU: **WYKONAWCA**

Lp.	kod CPV	nazwa sprzętu	j.m.	ilość	cena netto/szt.	cena brutto/szt.	wartość brutto
1.	39141100-3	Regał magazynowy	szt.	12			
RAZEM:							

2. REGAŁ MAGAZYNOWY

- **MATERIAŁ:** płyta MDF grubości 18 mm; szkielet regału wykonany z blachy stalowej grubości 1,5 mm
- **WYMIARY:** szerokość: 95 cm, wysokość: 185 – 200 cm, głębokość: 40 cm
- **WYPOSAŻENIE:** cztery regulowane półki, nośność półek do 180 kg

PRZEDMIOT ZAMÓWIENIA: **FOTEL, FOTEL OBROTOWY SKÓRA ECO, KANAPA ROZKŁADANA, KRZESŁO MIĘKKIE, SOFA, TAPCZAN**

ZAMAWIAJĄCY: **KOMENDA WOJEWÓDZKA POLICJI Z SIEDZIBĄ W RADOMIU**

KOSZT TRANSPORTU: **WYKONAWCA**

KOSZT ROZŁADUNKU: **WYKONAWCA**

KOSZT MONTAŻU: **WYKONAWCA**

Lp.	kod CPV	nazwa sprzętu	j.m.	ilość	cena netto/szt.	cena brutto/szt.	wartość brutto
1.	39113100-8	Fotel	szt.	2			
2.	39113100-8	Fotel obrotowy skóra eco	szt.	1			
3.	39143110-0	Kanapa rozkładana	szt.	1			
4.	39112000-0	Krzesło miękkie	szt.	14			
5.	39143110-0	Sofa 2-osobowa	szt.	2			
6.	39143110-0	Tapczan	szt.	14			
RAZEM:							

1. FOTEL*

- OPIS: Siedzisko i oparcie w całości tapicerowane skórą eco (kolor dobrany przy zwymiarowaniu w miejscu dostawy). Podstawa chromowana, wykonana z prętów stalowych grubości fi 12mm, wyposażona w transparentne stopki do podłoża. Siedzisko wyposażone w kasety sprężynowe. Front fotela prostopadły do podłoża, plecy pochylone pod kątem do podłoża, w taki sposób że podstawa ma większą głębokość od siedziska. Grubość gąbki na oparciu 50mm, na siedzisku 40mm.

- WYMIARY: szerokość – 79cm, głębokość całkowita – 88cm, wysokość całkowita – 70cm, wysokość siedziska – 45cm, głębokość siedziska – 51cm, wysokość nogi 9cm, prześwit między podłożem a częścią tapicerowaną, podłokietniki grubości 7cm

Rysunek:

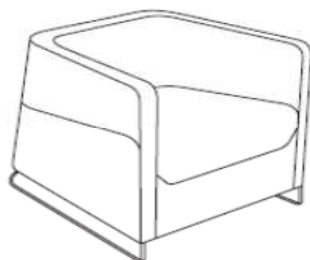

2. FOTEL OBROTOWY SKÓRA ECO

- OPIS: Fotel obrotowy na kółkach z mechanizmem synchronicznym, na podnośniku gazowym. Oparcie wykonane ze sklejki grubości 12mm, posiadające wypełnienie z gąbki ciętej. Łączna grubość oparcia to ok. 50mm. Oparcie w formie prostokąta. Siedzisko i oparcie połączone metalowym łącznikiem o grubości 8mm, w kształcie kątownika, malowany proszkowo na kolor czarny. Siedzisko w formie prostokąta, z zaokrągleniem w części przedniej. Siedzisko wykonane ze sklejki bukowej o grubości 10,5mm, posiadające wypełnienie z gąbki ciętej. Łączna grubość siedziska to ok. 70mm. Podłokietniki z regulacją kąta odchylenia nakładki w 3 pozycjach, regulacja wysokości w zakresie od 20cm do 27,5cm od poziomu siedziska. Podłokietnik o szerokości nakładki 88mm. Elementy metalowe podłokietnika malowane na kolor czarny. Krzesło na pięcioramiennej podstawie aluminiowej, malowane proszkowo na kolor RAL 9006. Kółka fi 65mm, Oparcie posiada kształt kubełkowy, boki oparcia wygięte ku frontowi, nie dopuszcza się oparcia w wersji prostej. Na oparciu musi być poziome przeszycie mniej więcej na wysokości 2/3 oparcia.

- WYMIARY: Szerokość oparcia 49cm, szerokość siedziska 48,5cm, średnica zewnętrzna podstawy 70cm, regulacja wysokości siedziska od poziomu 47cm do poziomu 60,5cm, wysokość całkowita (liczona do krańca oparcia) od poziomu 100cm do 113,5cm, odległość między zewnętrznymi krańcami podłokietnika 64,5cm, głębokość siedziska 43,5cm. Dopuszczalne odchylenie wymiarów to 2% podanych wymiarów.

3. KANAPA ROZKŁADANA

- OPIS: Rozkładana kanapa o wymiarach: dł.180, szer.92, wys.79 cm, siedzisko 39 cm; konstrukcja metalowa, w kolorze czarnym, siedzisko pikowane, tapicerowane wysokiej jakości wełną (kolor ustalony po zakończeniu procedury przetargowej), powierzchnia spania po rozłożeniu: 180x109 cm

4. KRZESŁO MIĘKKIE

- MATERIAŁ: siedzisko oraz oparcie tapicerowane tkaniną w kolorze brązowym (C24)

- WYPOSAŻENIE: rama wykonana z profili stalowych, malowana proszkowo na kolor czarny, nogi krzesła wyposażone w plastikowe stopki chroniące podłogę przed zniszczeniem

5. SOFA 2-OSOBOWA

- OPIS: Siedzisko i oparcie w całości tapicerowane skórą eco (kolor dobrany przy zwymiarowaniu w miejscu dostawy). Podstawa chromowana, wykonana z prętów stalowych grubości fi 12mm, wyposażona w transparentne stopki do podłoża. Siedzisko wyposażone w kasety sprężynowe. Front sofy prostopadły do podłoża, plecy pochylone pod kątem do podłoża, w taki sposób że podstawa ma większą głębokość od siedziska. Grubość gąbki na oparciu 50mm, na siedzisku 40mm.

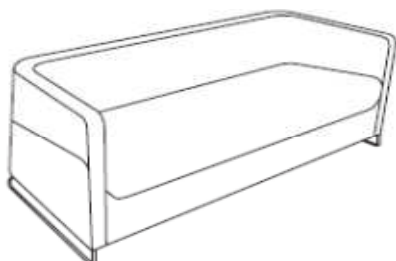

6. TAPCZAN

- OPIS: tapczan jednoosobowy, otwierany z pojemnikiem na pościel, konstrukcja z płyty meblowej, wzmocniony od wewnątrz, wymiar tapczanu: 190x80cm, kolor płyty jasny orzech, materac typu Bonell, tkanina obiciowa przymocowana na stałe zszywkami do płyty. Gramatura tkaniny min 490g na mb przy szerokości tkaniny 145cm (350 g na m²), odporność na ścieranie (badanie Martindale'a) min. 50000 cykli.

PRZEDMIOT ZAMÓWIENIA: **MEBLE HOTEL: ŁAWA OKOLICZNOŚCIOWA, STÓŁ OKOLICZNOŚCIOWY, SZAFKA UBRANIOWA, SZAFKA PRZYŁÓŻKOWA**

ZAMAWIAJĄCY: **KOMENDA WOJEWÓDZKA POLICJI Z SIEDZIBĄ W RADOMIU**

KOSZT TRANSPORTU: **WYKONAWCA**

KOSZT ROZŁADUNKU: **WYKONAWCA**

KOSZT MONTAŻU: **WYKONAWCA**

Lp.	kod CPV	nazwa sprzętu	j.m.	ilość	cena netto/szt.	cena brutto/szt.	wartość brutto
1.	39130000-2	Ława okolicznościowa	szt.	3			
2.	39130000-2	Stół okolicznościowy	szt.	12			
3.	39130000-2	Szafka ubraniowa	szt.	15			
4.	39130000-2	Szafka przyłóżkowa	szt.	14			
RAZEM:							

1. ŁAWA OKOLICZNOŚCIOWA

- **MATERIAŁ:** płyta meblowa 18 mm, kolor jasny orzech, krawędzie wykończone okleiną PCV 20 mm

- **WYMIARY:** szerokość: 120cm – 140cm, wysokość: 60cm – 70cm, głębokość: 60cm

2. STÓŁ OKOLICZNOŚCIOWY

- **MATERIAŁ:** płyta meblowa 18 mm, kolor jasny orzech, krawędzie wykończone okleiną PCV 20 mm

- **WYMIARY:** szerokość: 70cm, wysokość: 75cm, długość: 70cm

- **WYPOSAŻENIE:** boki i blenda wzmacniająca pod blatem wykonane z płyty,

3. SZAFKA DREWNIANA UBRANIOWA

- **MATERIAŁ:** płyta meblowa grubości 18 mm, kolor jasny orzech, krawędzie wykończone okleiną PCV 20 mm

- **WYMIARY:** szerokość: 60cm, wysokość: 190cm, głębokość: 50cm

- WYPOSAŻENIE: uchwyty satyna 11cm, półka i drążek na ubrania, drzwi zamykane na zamek biurowy

4. SZAFKA PRZYŁÓŻKOWA

- MATERIAŁ: płyta meblowa grubości 18 mm, kolor jasny orzech, krawędzie wykończone okleiną PCV 20 mm
- WYMIARY: szerokość: 40 – 43cm, wysokość: 50cm, głębokość: 40cm
- WYPOSAŻENIE: dwie szuflady, uchwyty satyna.

PRZEDMIOT ZAMÓWIENIA: SZAFKA METALOWA KLASY „A” + 1 SKARBCEZYK, SZAFKA METALOWA KLASY „A” + 2 SKARBCEZYKI, SZAFKA METALOWA KLASY „A”, SZAFKA METALOWA KLASY „B”, SZAFKA METALOWA KLASY „B” + 1 SKARBCEZYK, SZAFKA METALOWA KLASY „C”, SZAFKA METALOWA KLASY „C” + 1 SKARBCEZYK, SZAFKA METALOWA DUŻA + 1 SKARBCEZYK, SZAFKA METALOWA DUŻA + 2 SKARBCEZYKI, SZAFKA METALOWA ŚREDNIA + 2 SKARBCEZYKI, SZAFKA METALOWA MAŁA + 1 SKARBCEZYK, SZAFKA METALOWA MAŁA, SZAFKA METALOWA NA DŁUGĄ BRON

ZAMAWIAJĄCY: KOMENDA WOJEWÓDZKA POLICJI Z SIEDZIBĄ W RADOMIU

KOSZT TRANSPORTU: WYKONAWCA

KOSZT ROZŁADUNKU: WYKONAWCA

KOSZT MONTAŻU: WYKONAWCA

Lp.	kod CPV	nazwa sprzętu	j.m.	ilość	cena netto/szt.	cena brutto/szt.	wartość brutto
1.	39141300	Szafka metalowa klasy „A” + 1 skarbczyk	szt.	10			
2.	39141300	Szafka metalowa klasy „A” + 2 skarbczyki	szt.	4			
3.	39141300	szafka metalowa klasy „A”	szt.	1			
4.	39141300	Szafka metalowa klasy „B”	szt.	1			
5.	39141300	Szafka metalowa klasy „B” + 1 skarbczyk	szt.	2			
6.	39141300	Szafka metalowa klasy „C”	szt.	1			
7.	39141300	Szafka metalowa klasy „C” + 1 skarbczyk	szt.	1			
8.	39141300	Szafka metalowa duża + 1 skarbczyk	szt.	1			
9.	39141300	Szafka metalowa duża + 2 skarbczyki	szt.	1			
10.	39141300	Szafka metalowa średnia + 2 skarbczyki	szt.	6			

11.	39141300	Szafa metalowa mała + 1 skarbczyk	szt.	6			
12.	39141300	Szafa metalowa mała	szt.	2			
13.	39141300	Szafa metalowa na długą broń	szt.	1			
RAZEM:							

1. SZAFA METALOWA KLASY „A” Z 1 SKARBCZYKIEM

- OPIS: Szafa do przechowywania dokumentów niejawnych, broni i amunicji

kl. A – poufne. Szafa wyposażona w skrytkę oraz trzy półki, posiada zawiasy umieszczone wewnątrz korpusu (Mw). Szafa wykonana z blachy o grubości 1,5mm. Ryglowanie 3- kierunkowe poprzez dwa baskwile boczne, po jednym baskwilu góra i dół (rygle 20 mm). Od strony zawiasów listwa ryglująca uniemożliwiająca wyjęcie drzwi przy odciętych zawiasach. Szafa wyposażona standardowo w zamek atestowany kluczowy klasy A.

- WYMIARY: wysokość – 190cm; szerokość – 70cm; głębokość – 50cm.

- WYPOSAŻENIE: skarbczyk zamykany zamkiem kluczowym klasy A, cztery półki regulowane

2. SZAFA METALOWA KLASY „A” Z 2 SKARBCZYKAMI

- OPIS: Szafa do przechowywania dokumentów niejawnych, broni i amunicji

kl. A – poufne. Szafa wyposażona w skrytkę oraz trzy półki, posiada zawiasy umieszczone wewnątrz korpusu (Mw). Szafa wykonana z blachy o grubości 1,5mm. Ryglowanie 3- kierunkowe poprzez dwa baskwile boczne, po jednym baskwilu góra i dół (rygle 20 mm). Od strony zawiasów listwa ryglująca uniemożliwiająca wyjęcie drzwi przy odciętych zawiasach. Szafa wyposażona standardowo w zamek atestowany kluczowy klasy A.

- WYMIARY: wysokość – 190cm; szerokość – 70cm; głębokość – 50cm.

- WYPOSAŻENIE: skarbczyk zamykany zamkiem kluczowym klasy A, cztery półki regulowane

3. SZAFA METALOWA KLASY „A”

- OPIS: Szafa do przechowywania dokumentów niejawnych, broni i amunicji

kl. A – poufne. Szafa wyposażona w cztery półki, posiada zawiasy umieszczone wewnątrz korpusu (Mw). Szafa wykonana z blachy o grubości 1,5mm. Ryglowanie 3- kierunkowe poprzez dwa baskwile boczne, po jednym baskwilu góra i dół (rygle 20 mm). Od strony zawiasów listwa ryglująca uniemożliwiająca wyjęcie drzwi przy odciętych zawiasach. Szafa wyposażona standardowo w zamek kluczowy klasy A.

- WYMIARY: wysokość – 190cm; szerokość – 120cm; głębokość – 50cm.

4. SZAFKA METALOWA KLASY „B”

- OPIS: Szafa do przechowywania dokumentów niejawnych, broni i amunicji kl.B – tajne. Szafa wyposażona w trzy półki, posiadająca zawiasy umieszczone na zewnątrz korpusu. Korpus jedno-płaszczyznowy wykonany z blachy o gr. 3 mm. Drzwi dwu-płaszczyznowe o grubości 3 mm i 0,8 mm. Ryglowanie 4- kierunkowe poprzez cztery baskwile boczne, po dwa baskwile góra i dół (rygle 20 mm). Od strony zawiasów listwa ryglująca uniemożliwiająca wyjęcie drzwi przy odciętych zawiasach. Szafa wyposażona standardowo w zamek kluczowy klasy B oraz zamek szyfrowy mechaniczny w klasie B.

- WYMIARY: wysokość – 185cm; szerokość – 100cm; głębokość – 50cm.

5. SZAFKA METALOWA KLASY „B” + 1 SKARBECZYK

- OPIS: Szafa do przechowywania dokumentów niejawnych, broni i amunicji kl.B – tajne. Szafa wyposażona w skarbcezyk i w trzy półki, posiadająca zawiasy umieszczone na zewnątrz korpusu. Korpus jedno-płaszczyznowy wykonany z blachy o gr. 3 mm. Drzwi dwu-płaszczyznowe o grubości 3 mm i 0,8 mm. Ryglowanie 4- kierunkowe poprzez cztery baskwile boczne, po dwa baskwile góra i dół (rygle 20 mm). Od strony zawiasów listwa ryglująca uniemożliwiająca wyjęcie drzwi przy odciętych zawiasach. Szafa wyposażona standardowo w zamek kluczowy klasy B oraz zamek szyfrowy mechaniczny w klasie B.

- WYMIARY: wysokość – 185cm; szerokość – 100cm; głębokość – 50cm.

6. SZAFKA METALOWA KLASY „C”

- OPIS: Szafy służą do przechowywania akt niejawnych oznaczonych jako „ściśle tajne” oraz innych ważnych dokumentów i wartościowych przedmiotów.

- WYPOSAŻENIE: zamek kluczowy i szyfrowy spełniający wytyczne dla szaf do przechowywania dokumentacji niejawnej klasy C. Drzwi z trójstronnym systemem ryglowania oraz rygłem stałym i korpus z blachy stalowej o grubości min. 5 mm zapewniający skuteczną ochronę antywłamaniową. W standardowym wyposażeniu: półki z możliwością regulacji wysokości zawieszenia, otwory do kotwienia, uchwyty do plombowania.

- WYMIARY: wysokość – 185cm; szerokość – 100cm; głębokość – 50cm

7. SZAFKA METALOWA KLASY „C” + 1 SKARBECZYK

- OPIS: Szafy służą do przechowywania akt niejawnych oznaczonych jako „ściśle tajne” oraz innych ważnych dokumentów i wartościowych przedmiotów.

- WYPOSAŻENIE: zamek kluczowy i szyfrowy spełniający wytyczne dla szaf do przechowywania dokumentacji niejawnej klasy C. Drzwi z trójstronnym systemem ryglowania oraz rygłem stałym i korpus

z blachy stalowej o grubości min. 5 mm zapewniający skuteczną ochronę antywłamaniową. W standardowym wyposażeniu skarbczyk zamykany na klucz oraz półki z możliwością regulacji wysokości zawieszenia, otwory do kotwienia, uchwyty do plombowania.

- WYMIARY: wysokość – 185cm; szerokość – 100cm; głębokość – 50cm

8. SZAFKA METALOWA DUŻA + 1 SKARBCHYK

- MATERIAŁ: wykonana z blachy stalowej o grubości 1 mm, malowana proszkowo

- WYMIARY: wysokość 180cm, szerokość 80-100 cm, głębokość 40-55 cm

- WYPOSAŻENIE: cztery półki regulowane, skarbczyk zamykany na zamek, możliwość regulacji wysokości półek, zamykana na zamek patentowy.

9. SZAFKA METALOWA DUŻA + 2 SKARBCHYKI

- MATERIAŁ: wykonana z blachy stalowej o grubości 1 mm, malowana proszkowo

- WYMIARY: wysokość 180cm, szerokość 80-100 cm, głębokość 40-55 cm

- WYPOSAŻENIE: cztery półki regulowane, 2 skarbchyki zamykane na zamek, możliwość regulacji wysokości półek, zamykana na zamek patentowy.

10. SZAFKA METALOWA ŚREDNIA

- MATERIAŁ: wykonana z blachy stalowej o grubości 1 mm, malowana proszkowo

- WYMIARY: wysokość 150cm, szerokość 80-100 cm, głębokość 40-55 cm

- WYPOSAŻENIE: trzy półki regulowane, 2 skarbchyki zamykane na zamek, możliwość regulacji wysokości półek, zamykana na zamek patentowy.

11. SZAFKA METALOWA MAŁA + 1 SKARBCHYK

- MATERIAŁ: wykonana z blachy stalowej o grubości 1 mm, malowana proszkowo

- WYMIARY: wysokość 110cm, szerokość 60 cm, głębokość 45 cm

- WYPOSAŻENIE: skarbchyk zamykany na zamek, możliwość regulacji wysokości półek, zamykana na zamek patentowy.

12. SZAFKA METALOWA MAŁA

- MATERIAŁ: wykonana z blachy stalowej o grubości 1 mm, malowana proszkowo

- WYMIARY: wysokość 110cm, szerokość 60 cm, głębokość 45 cm

- WYPOSAŻENIE: możliwość regulacji wysokości półek, zamykana na zamek patentowy.

13. SZAFKA METALOWA NA DŁUGĄ BRON

- WYMIARY: wysokość 150 cm, szerokość 60 cm, głębokość 44 cm

- OPIS: atestowany zamek kluczowy klasa A, korpus z solidnej jednopłaszczyznowej stali (3mm) o wysokiej odporności na włamanie, wewnętrzna i zewnętrzna blokada drzwi uniemożliwiająca otwarcie zaryglowanego sejfów po wycięciu zawiasów, wzmacniona płytą drzwi z silną osłoną mechanizmu ryglowego i zamka, ochrona przed przewierceniem rygli, wewnętrzna skrytka skonstruowana w sposób umożliwiający magazynować broń o długości odpowiadającej wysokości wewnętrznej szafy, przystosowanie do mocowania do podłoża i ściany
- WYPOSAŻENIE: stojak na 5 sztuk broni długiej, wewnętrzna skrytka zamykana zamkiem Euro-Lock, specjalny układ 3 półek (z regulacją wysokości zawieszenia), 4 pojemniki na naboje (na drzwiach), 2 uchwyty na wyciory

ZADANIE NR.18**(Załącznik nr 18)**

PRZEDMIOT ZAMÓWIENIA: **STÓŁ OKOLICZNOŚCIOWY, STÓŁ KONFERENCYJNY, BIURKO TYPU „L”, SZAFKA Z DRZWIAMI PRZESUWNymi, BIURKO GABINETOWE, SZAFKA AKTOWA – SEKRETARIAT, BARIERA BIUROWA – KANCELARIA TAJNA, BARIERA BIUROWA – POCZTA SPECJALNA, REGAŁ BIBLIOTECZNY, ŁAWA OKOLICZNOŚCIOWA, STÓŁ OKOLICZNOŚCIOWY, SZAFKA WISZĄCA, SZAFKA Z PÓLKAMI**

ZAMAWIAJĄCY: **KOMENDA WOJEWÓDZKA POLICJI Z SIEDZIBĄ W RADOMIU**

KOSZT TRANSPORTU: **WYKONAWCA**

KOSZT ROZŁADUNKU: **WYKONAWCA**

KOSZT MONTAŻU: **WYKONAWCA**

Lp.	kod CPV	nazwa sprzętu	j.m.	ilość	cena netto/szt.	cena brutto/szt.	wartość brutto
1.	39130000-2	Stół okolicznościowy	szt.	41			
2.	39130000-2	Stół konferencyjny	szt.	12			
3.	39130000-2	Biurko typu „L” (lewe, prawe)	szt.	5			
4.	39130000-2	Szafa z drzwiami przesuwными	szt.	1			
5.	39130000-2	Biurko gabinetowe	szt.	1			
6.	39130000-2	Szafa aktowa – sekretariat	szt.	1			
7.	39130000-2	Bariera biurowa – kancelaria tajna	szt.	1			
8.	39130000-2	Bariera biurowa – poczta specjalna	szt.	1			
9.	39130000-2	Regał biblioteczny	szt.	2			
10.	39130000-2	Ława okolicznościowa	szt.	1			
11.	39130000-2	Stół okolicznościowy	szt.	1			
12.	39130000-2	Szafka wisząca	szt.	1			
13.	39130000-2	Szafka z półkami	szt.	1			
RAZEM:							

1. STÓŁ OKOLICZNOŚCIOWY

- **MATERIAŁ:** płyta meblowa 18 mm, kolor orzech R4853, krawędzie wykończone okleiną PCV 20 mm
- **WYMIARY:** szerokość: 70cm, wysokość: 75cm, długość: 100cm
- **WYPOSAŻENIE:** regulowane nogi metalowe,

2. STÓŁ KONFERENCYJNY

- **MATERIAŁ:** płyta meblowa 28 mm, kolor orzech R4853, krawędzie wykończone okleiną PCV 30 mm
- **WYMIARY:** szerokość: 100cm, wysokość: 75cm, długość: 200cm
- **WYPOSAŻENIE:** boki i blenda wzmacniająca pod blatem wykonane z płyty,

3. BIURKO TYPU „L” LEWE I PRAWY*

- **MATERIAŁ:** płyta meblowa 18 mm, kolor orzech R4853, krawędzie wykończone okleiną PCV 20 mm, blat biurka 18 mm
- **WYMIARY:** szerokość części 1: 140cm, wysokość części 1: 75cm, głębokość części 1: 50cm,
szerokość części 2: 190cm, wysokość części 2: 75cm, głębokość części 2: 70cm,
- **WYPOSAŻENIE:** pod blatem wysuwana półka pod klawiaturę komputera, krawędzie blatu wyprofilowane, uchwyty satyna 11 cm, półki, szuflady zamykane na centralny zamek biurowy

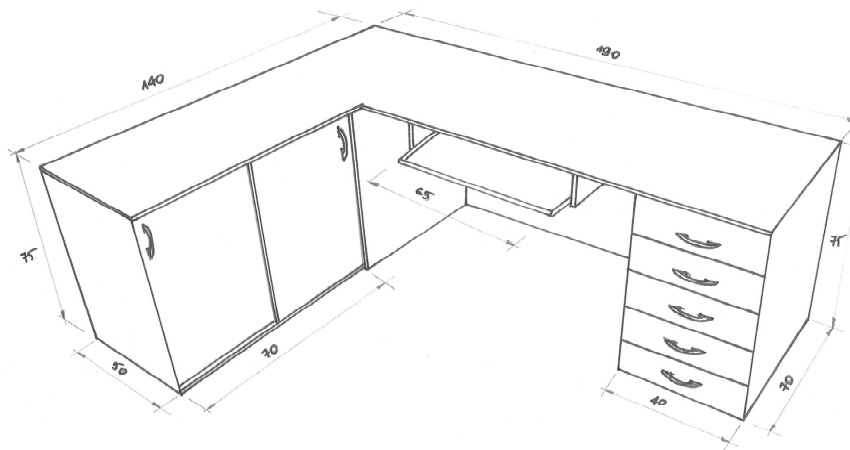

Biuroko 4L¹ LEWE

4. SZAFKA Z DRZWIAMI PRZESUWNYMI*

- MATERIAŁ: płyta meblowa grubości 18 mm, kolor orzech R4853, krawędzie wykończone okleiną PCV 20 mm
- WYMIARY: szerokość*: 250cm, wysokość: 210cm, głębokość: 65cm
- WYPOSAŻENIE: uchwyty satyna 11 cm, półki i drążek na ubrania,

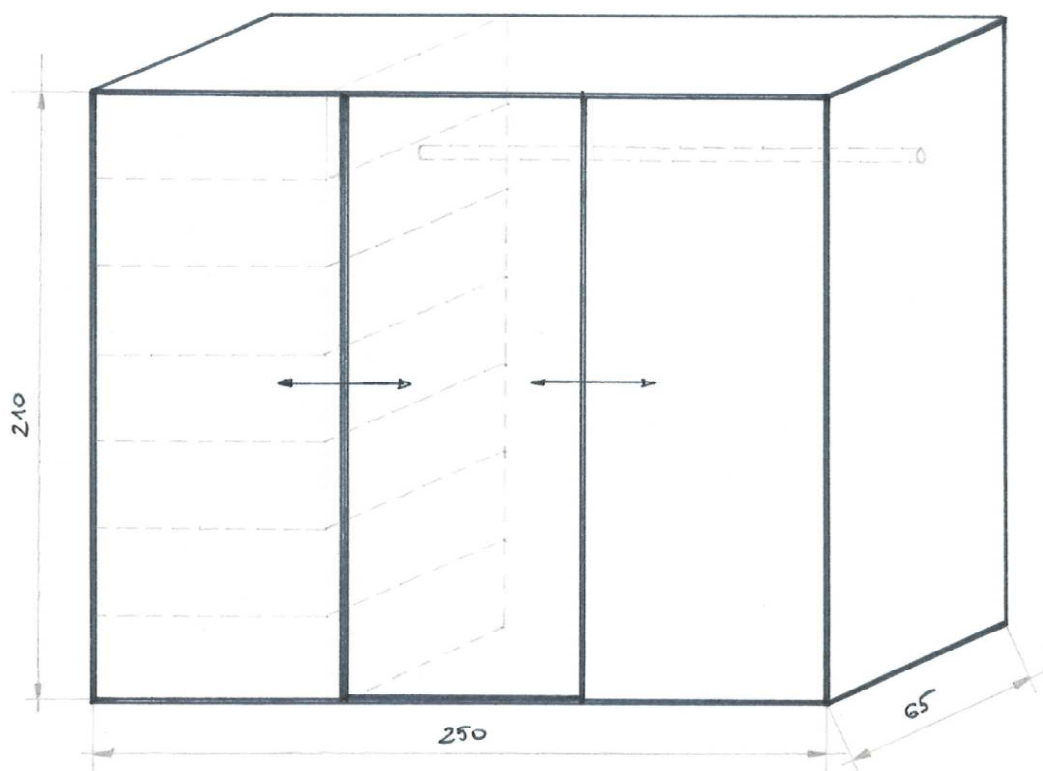

5. BIURKO GABINETOWE*

- MATERIAŁ: płyta meblowa 18 mm, kolor orzech R4853, krawędzie wykończone okleiną PCV 20 mm, blat biurka 28 mm
- WYMIARY: szerokość części 1: 170cm, wysokość części 1: 76cm, głębokość części 1: 70cm,
szerokość części 2: 180cm, wysokość części 2: 76cm, głębokość części 2: 50cm,
- WYPOSAŻENIE: pod blatem wysuwana półka pod klawiaturę komputera, krawędzie blatu wyprofilowane, uchwyty satyna 11 cm, półki, szuflady zamykane na centralny zamek biurowy

6. SZAFKA DREWNIANA AKTOWA – SEKRETARIAT*

- MATERIAŁ: płyta meblowa grubości 18 mm, kolor orzech R4853, krawędzie wykończone okleiną PCV 20 mm
- WYMIARY: szerokość: 300cm, wysokość: 240-260cm, głębokość: 40cm
- WYPOSAŻENIE: uchwyty satyna 11 cm, regulowane półki, drzwi zamykane na zamek biurowy

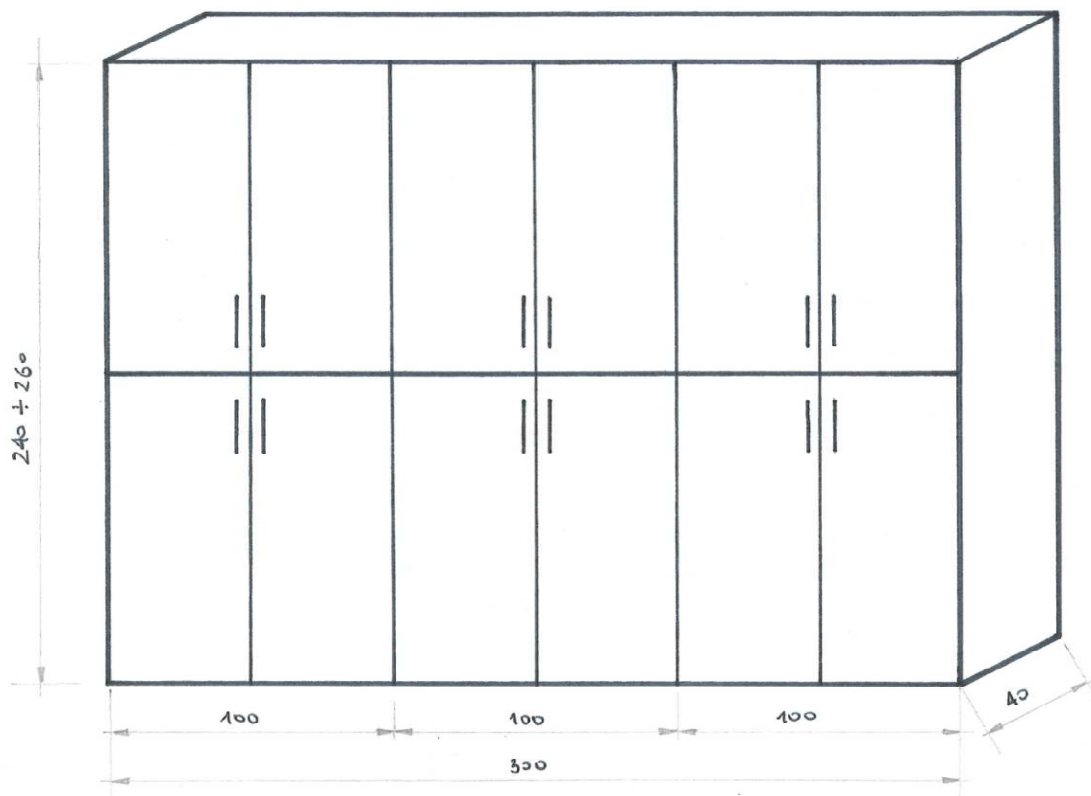

7. BARIERA BIUROWA - KANCELARIA TAJNA*

- MATERIAŁ: płyta meblowa 18 mm, kolor orzech R4853, krawędzie wykończone okleiną PCV 20 mm
- WYMIARY: jak na rysunku

8. BARIERA BIUROWA – POCZTA SPECJALNA*

- MATERIAŁ: płyta meblowa 18 mm, kolor orzech R4853, krawędzie wykończone okleiną PCV 20 mm
- WYMIARY: jak na rysunku

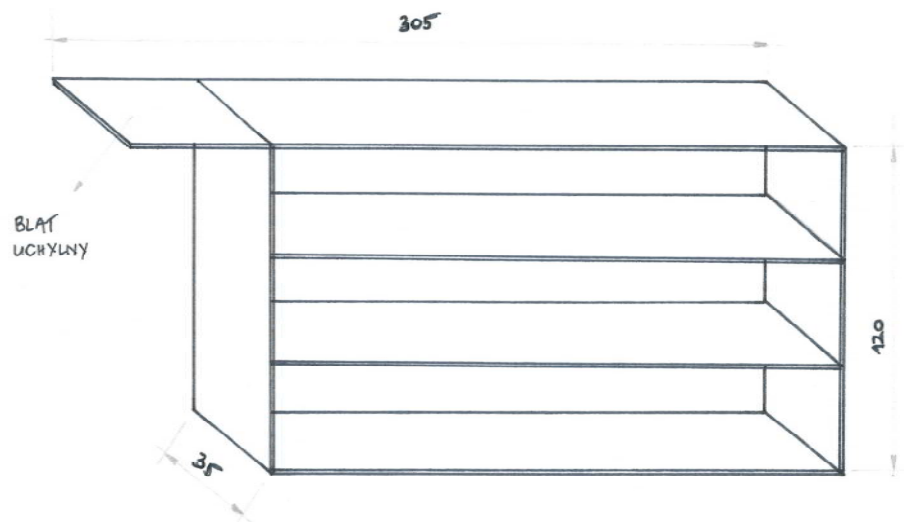

9. REGAŁ BIBLIOTECZNY*

- MATERIAŁ: płyta meblowa 18 mm, kolor orzech R4853, krawędzie wykończone okleiną PCV 20 mm
- WYMIARY: szerokość: 60cm, wysokość: 180cm, głębokość: 40cm
- WYPOSAŻENIE: regulowane półki na dokumenty

10. ŁAWA OKOLICZNOŚCIOWA

- MATERIAŁ: płyta meblowa 18 mm, kolor orzech R4853, krawędzie wykończone okleiną PCV 20 mm
- WYMIARY: szerokość: 55cm, wysokość: 60cm, długość: 120cm
- WYPOSAŻENIE: pod blatem półka o szerokości 35cm.

11. STÓŁ OKOLICZNOŚCIOWY

- MATERIAŁ: płyta meblowa 18 mm, kolor orzech R4853, krawędzie wykończone okleiną PCV 20 mm
- WYMIARY: szerokość: 55cm, wysokość: 60cm, długość: 100cm
- WYPOSAŻENIE: regulowane nogi metalowe, krawędzie blatu wyprofilowane

12. SZAFKA WISZĄCA*

- MATERIAŁ: płyta meblowa 18 mm, kolor orzech R4853, krawędzie wykończone okleiną PCV 20 mm
- WYMIARY: szerokość: 90cm, wysokość: 75cm, głębokość: 35cm

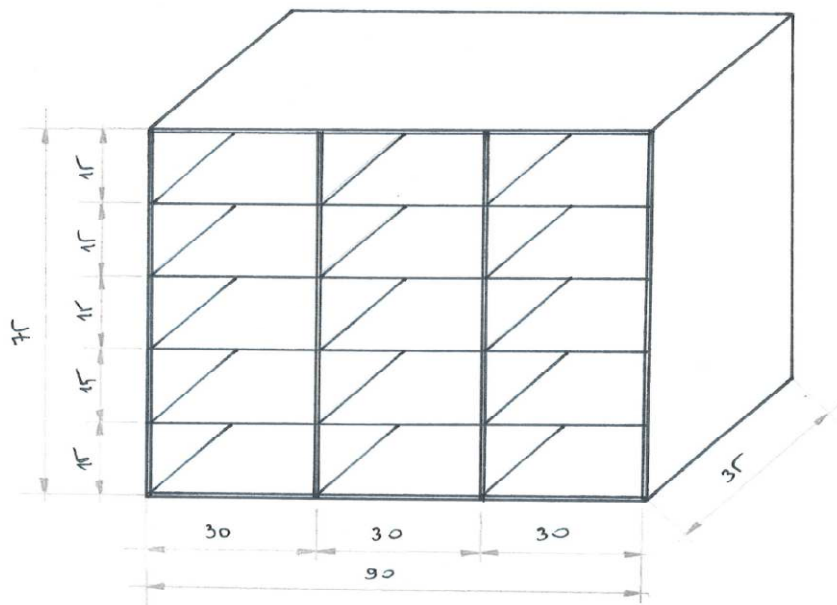

13. SZAFKA STOJĄCA - DYŻURKA*

- MATERIAŁ: płyta meblowa 18 mm, kolor orzech R4853, krawędzie wykończone okleiną PCV 20 mm
- WYMIARY: szerokość: 75cm, wysokość: 130cm, głębokość: 41cm i 30cm
- WYPOSAŻENIE: uchwyty satyna 11 cm, 2 szuflady zamykane na zamek biurowy, w górnej szufladzie przegródki na klucze

***Asortyment opisany w załączniku przed wykonaniem podlega zwymiarowaniu w miejscu dostawy przez Wykonawcę w obecności osoby reprezentującej Zamawiającego.**

PRZEDMIOT ZAMÓWIENIA: **KORYTARZOWY ZESTAW KRZESEŁ, FOTEL, KANAPA, KANAPA – NIEBIESKI POKÓJ, KRZESŁO MIĘKKIE – NIEBIESKI POKÓJ**

ZAMAWIAJĄCY: **KOMENDA WOJEWÓDZKA POLICJI Z SIEDZIBĄ W RADOMIU**

KOSZT TRANSPORTU: **WYKONAWCA**

KOSZT ROZŁADUNKU: **WYKONAWCA**

KOSZT MONTAŻU: **WYKONAWCA**

Lp.	kod CPV	nazwa sprzętu	j.m.	ilość	cena netto/szt.	cena brutto/szt.	wartość brutto
1.	39112000-0	Korytarzowy zestaw krzeseł	szt.	5			
2.	39112000-0	Fotel	szt.	2			
3.	39112000-0	Kanapa	szt.	1			
4.	39112000-0	Kanapa – niebieski pokój	szt.	1			
5.	39112000-0	Krzesło miękkie małe – niebieski pokój	szt.	1			
RAZEM:							

1. KORYTARZOWY ZESTAW KRZESEŁ

- **MATERIAŁ:** Plastikowe siedzisko i oparcie, metalowa lakierowana rama w kolorze czarnym
- **WYMIARY:** szerokość – 178cm, głębokość – 60cm, wysokość – 75cm
- **WYPOSAŻENIE:** 3 plastikowe siedziska w kolorze szarym

2. FOTEL*

- **OPIS:** Siedzisko i oparcie w całości tapicerowane skórą licową (kolor dobrany przy zwymiarowaniu w miejscu dostawy). Podstawa chromowana, wykonana z prętów stalowych grubości fi 12mm, wyposażona w transparentne stopki do podłoża. Siedzisko wyposażone w kasety sprężynowe. Front fotela prostopadły do podłoża, plecy pochylone pod kątem do podłoża, w taki sposób że podstawa ma większą głębokość od siedziska. Grubość gąbki na oparciu 50mm, na siedzisku 40mm.
- **WYMIARY:** szerokość – 79cm, głębokość całkowita – 88cm, wysokość całkowita – 70cm, wysokość siedziska – 45cm, głębokość siedziska – 51cm, wysokość nogi 9cm,

prześwit między podłogiem a częścią tapicerowaną, podłokietniki grubości 7cm

Rysunek:

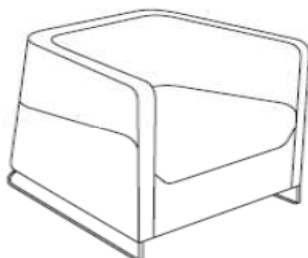

3. KANAPA*

- OPIS: Kanapa o prostej konstrukcji. Kanapa bez podłokietników. Wypełnienie z gęstej pianki wysoko elastycznej (T35 kg/m³). Nóżki metalowe o wysokości ok. 10cm wykonane z profilu o przekroju kwadratowym, w kolorze satynowym.
- WYMIARY: wysokość całkowita i głębokość ok. 80 cm; szerokość całkowita: ok. 150cm; wysokość siedziska: min. 40cm. Obicie (także plecy) wykonane z eko-skóry; kolor dobrany przy zwymiarowaniu w miejscu dostawy.

4. KANAPA – NIEBIESKI POKÓJ *

- OPIS: Kanapa o prostej konstrukcji w kolorze seledynowym. Kanapa bez podłokietników. Wypełnienie z gęstej pianki wysoko elastycznej (T35 kg/m³). Nóżki metalowe o wysokości ok. 10cm wykonane z profilu o przekroju kwadratowym, w kolorze satynowym.
- WYMIARY: wysokość całkowita i głębokość ok. 80 cm; szerokość całkowita: ok. 150cm; wysokość siedziska: min. 40cm. Obicie (także plecy) wykonane z eko-skóry; kolor dobrany przy zwymiarowaniu w miejscu dostawy.

1. KRZESŁO MIĘKKIE MAŁE – NIEBIESKI POKÓJ

- MATERIAŁ: siedzisko oraz oparcie tapicerowane tkaniną w kolorze seledynowym.
- WYPOSAŻENIE: rama wykonana z profili stalowych, malowana proszkowo na kolor czarny, nogi krzesła wyposażone w plastikowe stopki chroniące podłogę przed zniszczeniem, Wielkość krzesła dostosowana dla dzieci w wieku 5 – 15 lat.

PRZEDMIOT ZAMÓWIENIA: **REGAŁY PRZESUWNE ARCHIWALNE**ZAMAWIAJĄCY: **KOMENDA WOJEWÓDZKA POLICJI Z SIEDZIBĄ W RADOMIU**KOSZT TRANSPORTU: **WYKONAWCA**KOSZT ROZŁADUNKU: **WYKONAWCA**KOSZT MONTAŻU: **WYKONAWCA**

Lp.	kod CPV	nazwa sprzętu	j.m.	ilość	cena netto/szt.	cena brutto/szt.	wartość brutto
1.	39112000-0	Regały przesuwne archiwalne	kpl.	2			
RAZEM:							

1. REGAŁY ARCHIWALNE PRZESUWNE*

- OPIS: Regały archiwalne przesuwne do dwóch pomieszczeń (nr 047 i nr 048)

Powierzchnia pomieszczeń: 047 – **28,79** m²; 048 - **28,79** m².

Tory jezdne wykonane ze stali, zabezpieczone antykorozyjnie poprzez cynkowanie. Szerokość podstawy szyn jezdnych wynosi 65 mm; wysokość szyn jezdnych, 15 mm. Szyny wykonane z jednolitego materiału, bez spawania i innego sposobu łączenia elementów szyny jezdnej. Do szyn jezdnych powinny być zamontowane elementy oporowe zapobiegające przesuwaniu się regałów poza obszar ich pracy. Szyny jezdne o konstrukcji gładkiej - dla zapewnienia utrzymania należytej czystości torowiska regałów przejezdnych. Z obydwu stron szyn jezdnych zamocowane skośne najazdy do płaszczyzny podłogi. Szyna jezdna powinna posiadać dwa rowki w których prowadzone jest koło prowadzące. Podstawę regału wykonać ze specjalnego profilu ceowego o grubości blachy 2 mm i wysokości profilu 115mm. Elementy poprzeczne podstaw regałów wykonać z blach stalowych o grubości 2 mm stanowiących jednocześnie konstrukcję wsporczą do mocowania kół jezdnych. Koła jezdne regałów wykonać z żeliwa zapewniających prawidłowy i cichobieżny przesuw regałów, jak również dla zapewnienia odpowiedniej wytrzymałości. Koła jezdne o średnicy 105mm. Dwa rodzaje kół w regałach jezdnych – koła jezdne płaskie oraz koła jezdne prowadzące z obustronnym kołnierzem współpracującym w odpowiednio wyprofilowanym krzątałem toru jezdnego. Wszystkie elementy obrotowe regałów tj. koła, wałki osadzić na zakrytych kulkowych łożyskach tocznych, samo-smarownych, nie wymagających konserwacji. Zastosować odboje dystansowe o długości do 30 mm, zabezpieczające przed uderzaniem regału o regał. Podstawy jezdne

pomalować farbą poliestrową proszkową, w kolorze jasno szarym RAL 7035. Do ram regałów przymocować specjalne blokady zabezpieczające przed przechyłem regałów i zazębiające się z szyną jezdnią regału. Regały przesuwne wyposażać w napęd łańcuchowo – korbowy z odpowiednio dobraną przekładnią redukcyjną, umożliwiającą łatwe i sprawne przemieszczanie regałów przez osobę, siłą nie większą niż 50 N. Wszystkie koła zębate występujące w łańcuchowej przekładni redukcyjnej powinny być stalowe. Przemieszczanie regału odbywa się za pomocą trójramiennego pokrętła zakończonego uchwytami, obracającymi się niezależnie od obrotu całej korby. Uchwyt wykonać z twardego tworzywa sztucznego, zapobiegającego poślizgowi dłoni podczas obracania korby. Uchwyt wykonać w ergonomicznym kształcie (gruszkowym) o średnicy min. 45mm. Długość ramienia pokrętła powinna wynosić 200mm. Układ napędowy wyposażać w mechanizm blokady umieszczonej w osi korby. Dla zapewnienia równoległego przesuwu regałów, napęd na koła przenoszony jest z wózka jezdny umieszczonego najbliżej środka regałów na pozostałe koła napędowe przednie i tylne (napęd centralny). Mechanizm napędowy zakryć poprzez pełny panel frontowy wykonany z jednolitej blachy zimnowalcowanej i malowanej proszkowo.

Ściany boczne regałów wykonać z jednego formatu blachy stalowej zimnowalcowanej o grubości 0,8mm, wyprofilowanej od frontu w kształcie teownika w celu zapewnienia odpowiedniej sztywności i nośności ściany regału. Dwa boki profili połączyć ze sobą za pomocą śrub stanowiących wspólny element ściany bocznej regału podwójnego. W profilach wykonać wycięcia na zaczepy półek. Zaczepy wykonać z ocynkowanej blachy o grubości 3mm. dowolna zmiana rozstawu półek co 20 mm, bez konieczności użycia narzędzi. Ściany boczne regału w sposób trwały połączyć z podstawą jezdnią regału za pomocą specjalnych gniazd ustalających i połączeń śrubowych. Dla zapewnienia sztywności konstrukcji ścian bocznych regałów ściany połączyć poprzez stężenia krzyżowe oraz półkę górną regału. Ściany boczne pomalować poliestrową farbą proszkową, na kolor jasno szary RAL 7035. Półki wykonać ze stali zimnowalcowanej o grubości blachy 0,8 mm, lakierowane w kolorze jasno szarym RAL 7035, trzykrotnie gięte na swej dłuższej krawędzi oraz dwukrotnie na krótszej, w celu zapewnienia odpowiedniej wytrzymałości i nie występowania ostrych krawędzi. Na krótszym boku półki wykonać specjalne wycięcia otwory do mocowania zaczepów. Wytrzymałość półki powinna wynosić 80 kg/mb. Z tyłu półki łatwo demontowana metalowa listwa o wysokości 30 mm - jako element zabezpieczający przed przesunięciem się układanych dokumentów na sąsiednią półkę, mocowaną pomiędzy dwie sąsiednie półki. Nie dopuszcza się wykonania ogranicznika tylnego jako elementu będącego częścią półki. Górna krawędź listwy zaprasowana w celu usztywnienia listwy i załamania ostrej krawędzi. Wszystkie półki ruchome w regałach zawieszane na specjalnych zaczepach. Regały pomalować poliestrową farbą proszkową, na kolor jasno szary RAL 7035, powłoka odporna na ścieranie. Panele frontowe wykonać z płyty drewnopodobnej zamocowanej w specjalnych profilach z anodowanego aluminium o promieniu zaokrąglenia R20. Front wykonać jako jednolity panel

zasłaniający cały układ napędowy regałów, a jednocześnie tworzące estetyczny front regału. Regały powinny posiadać wymienne szyldy do oznaczania i numeracji – mocowane na panelach czołowych. Mechanizm przesuwu każdego regału wyposażać w blokadę, która zabezpiecza osobę znajdującą się w przejściu między regałami przed przypadkowym zgnieceniem. Między regałami powinny znajdować się odboje gumowe. Wszystkie elementy zewnętrzne regałów, półek, ścian osłon powinny być pozbawione ostrych krawędzi. Na szynach zamontować elementy oporowe zapobiegające przesuwaniu się regałów poza obszar ich pracy.

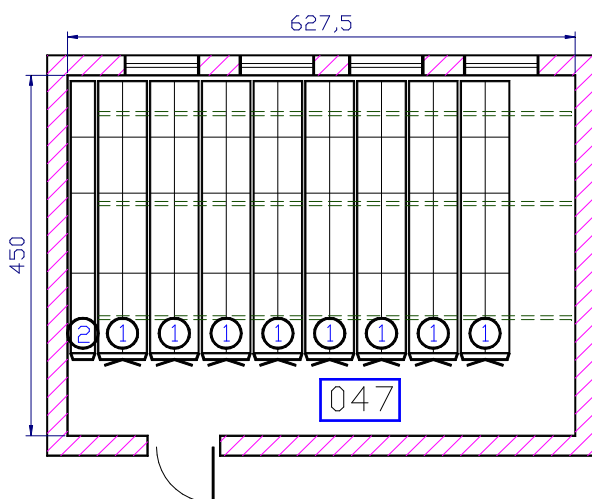

Zestawienie regałów

poz.	typ regału	szt.	Ilość mb półek użytkowych.	uwagi
1.	RJ2x 340-60/284-7+1	8	380,8	regał 7-półkowy, długość L= 340 cm
2.	Rs1x 340-30/284-7+1	1	23,8	regał 7-półkowy, długość L= 340 cm
Razem		9	404,6	

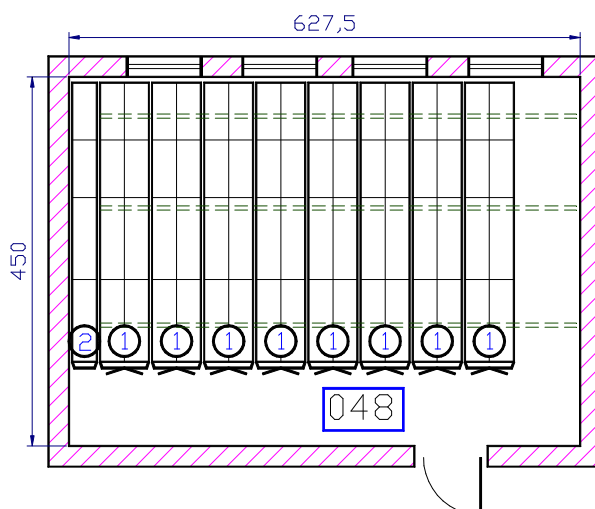

Zestawienie regałów

poz.	typ regału	szt.	Ilość mb półek użytkowych.	uwagi
1.	RJ2x 340-60/284-7+1	8	380,8	regał 7-półkowy, długość L= 340 cm
2.	Rs1x 340-30/284-7+1	1	23,8	regał 7-półkowy, długość L= 340 cm
Razem		9	404,6	

wysokość regałów

$H = 284 \text{ cm}$

głębokość półki

$g = 30 \text{ cm}$

odstęp pomiędzy półkami

$h = 35 \text{ cm}$

nośność półki

$Q = 80 \text{ kg/mb}$

***Asortyment opisany w załączniku przed wykonaniem podlega zwymiarowaniu w miejscu dostawy przez Wykonawcę w obecności osoby reprezentującej Zamawiającego.**

PRZEDMIOT ZAMÓWIENIA: **BIURKO KOMPUTEROWE, BIURKO 2-SZAFKOWE, BIURKO TYPU „L”, BIURKO GABINETOWE, SZAFKI KUCHENNE, KONTENEREK, REGAŁ BIBLIOTECZNY, REGAŁ MEBLOWY.**

ZAMAWIAJĄCY: **KOMENDA WOJEWÓDZKA POLICJI Z SIEDZIBĄ W RADOMIU**

KOSZT TRANSPORTU: **WYKONAWCA**

KOSZT ROZŁADUNKU: **WYKONAWCA**

KOSZT MONTAŻU: **WYKONAWCA**

Lp.	kod CPV	nazwa sprzętu	j.m.	ilość	cena netto	cena brutto	wartość brutto
1.	39130000-2	Biurko komputerowe	szt.	18			
2.	39130000-2	Biurko 2-szafkowe	szt.	16			
3.	39130000-2	Biurko typu „L”	szt.	3			
4.	39130000-2	Biurko gabinetowe	szt.	1			
5.	39130000-2	Szafki kuchenne	kpl.	1			
6.	39130000-2	Kontenerek	szt.	2			
7.	39130000-2	Regał biblioteczny	szt.	8			
8.	39130000-2	Regał meblowy	szt.	1			
RAZEM:							

1. BIURKO KOMPUTEROWE

- **MATERIAŁ:** płyta meblowa grubości 18 mm, kolor wiśnia, krawędzie wykończone okleiną PCV 20 mm
- **WYMIARY:** szerokość biurka: 136 cm, wysokość biurka: 75 cm, głębokość biurka: 65 cm
- **WYPOSAŻENIE:** pod blatem wysuwana półka pod klawiaturę komputera, z lewej strony biurka cztery szuflady, szerokość szuflad: 40 cm, wysokość szuflad: dolna: 20 cm ; pozostałe po 14,5 cm, z prawej strony biurka szafka na komputer (bez ścianki tylnej)-szerokość szafki: 30 cm, wysokość szafki: 73 cm, uchwyty 4 szt.-satyna 11 cm, szuflady zamykane na centralny zamek biurowy

2. BIURKO 2-SZAFKOWE

- **MATERIAŁ:** płyta meblowa grubości 18 mm, kolor wiśnia, krawędzie wykończone okleiną PCV 20 mm
- **WYMIARY:** szerokość biurka: 150 cm, wysokość biurka: 75 cm, głębokość biurka: 65 cm
- **WYPOSAŻENIE:** pod blatem wysuwana półka pod klawiaturę komputera, z prawej strony biurka trzy szuflady, szerokość szuflad: 40 cm, wysokość szuflad: dolna: 24 cm – środkowa i górna: po 14 cm, z lewej strony biurka szafka z półką, szerokość szafki: 40 cm, wysokość szafki: 52 cm, uchwyty satyna 11 cm, szafka zamykana na zamek biurowy, szuflady zamykane na centralny zamek biurowy.

3. BIURKO TYPU „L”*

- **MATERIAŁ:** płyta meblowa 18 mm, kolor wiśnia, krawędzie wykończone okleiną PCV 20 mm, blat biurka 28 mm
- **WYMIARY:** szerokość części 1: 140cm, wysokość części 1: 75cm, głębokość części 1: 50cm,
szerokość części 2: 190 m, wysokość części 2: 75cm, głębokość części 2: 70cm,
- **WYPOSAŻENIE:** pod blatem wysuwana półka pod klawiaturę komputera, krawędzie blatu wyprofilowane, uchwyty satyna 11 cm, półki, szuflady zamykane na centralny zamek biurowy

4. BIURKO GABINETOWE*

- **MATERIAŁ:** płyta meblowa 18 mm, kolor wiśnia, krawędzie wykończone okleiną PCV 20 mm, blat biurka 28 mm
- **WYMIARY:** szerokość części 1: 170cm, wysokość części 1: 76cm, głębokość części 1: 70cm,
szerokość części 2: 180cm, wysokość części 2: 76cm, głębokość części 2: 50cm,
- **WYPOSAŻENIE:** pod blatem wysuwana półka pod klawiaturę komputera, krawędzie blatu wyprofilowane, uchwyty satyna 11 cm, półki, szuflady zamykane na centralny zamek biurowy

5. SZAFKI KUCHENNE

- **MATERIAŁ:** płyta meblowa 18 mm, kolor wiśnia, krawędzie wykończone okleiną PCV 2 mm, blat kuchenny
- **WYMIARY*:** szerokość: 150 - 250 cm, wysokość: 70 - 80 cm, głębokość: 30-60 cm

- WYPOSAŻENIE: zestaw trzech szafek stojących z blatem kuchennym wraz z szafką pod zlewozmywak oraz trzech szafek wiszących, półki, uchwyty satyna 11 cm

6. KONTENEREK

- OPIS: płyta meblowa 18mm, kolor wiśnia, krawędzie wykończone okleiną PCV 20mm, podstawa samojezdna, 3 szuflady, pierwsza ma pełnić rolę piórnika, wysuw szuflad 90% z zabezpieczeniem przeciw wysunięciu dwóch szuflad jednocześnie, zamek centralny
- WYMIARY: szerokość: 42cm, wysokość: 60cm, głębokość: 54cm

7. REGAŁ BIBLIOTECZNY

- MATERIAŁ: płyta meblowa 18 mm, kolor wiśnia, krawędzie wykończone okleiną PCV 2 mm
- WYMIARY: szerokość: 60 cm, wysokość: 190 cm, głębokość: 40 cm
- WYPOSAŻENIE: regulowane półki na dokumenty

8. REGAŁ MEBLOWY

- MATERIAŁ: płyta meblowa 18 mm, kolor wiśnia, krawędzie wykończone okleiną PCV 2 mm
- WYMIARY: wysokość: 180-190 cm, szerokość: 90 cm, głębokość: 55 cm, przeszklone górne drzwiczki wysokości 120 cm oprawione w płycie meblowej, dolna szafka 60 cm z półką – drzwi pełne, uchwyty satyna 11 cm

rysunek

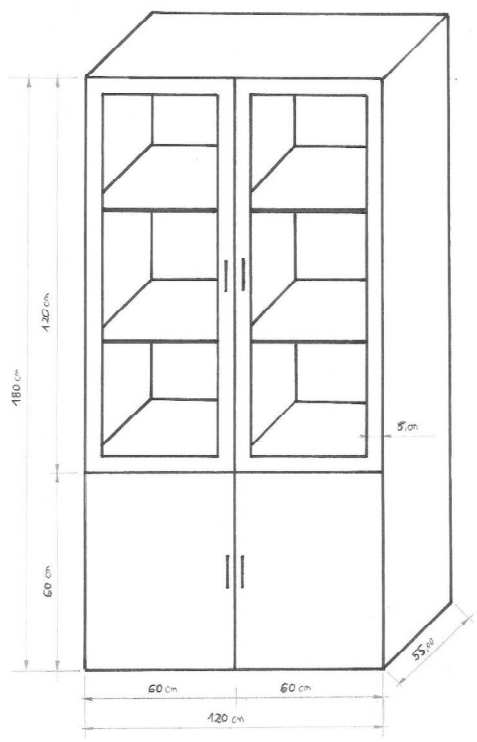

PRZEDMIOT ZAMÓWIENIA: **BIURKO GABINETOWE, BIURKO KOMPUTEROWE,
BIURKO 2-SZAFKOWE, BIURKO TYPU „L”**

ZAMAWIAJĄCY: **KOMENDA WOJEWÓDZKA POLICJI Z SIEDZIBĄ W RADOMIU**

KOSZT TRANSPORTU: **WYKONAWCA**

KOSZT ROZŁADUNKU: **WYKONAWCA**

KOSZT MONTAŻU: **WYKONAWCA**

Lp.	kod CPV	nazwa sprzętu	j.m.	ilość	cena netto	cena brutto	wartość brutto
1.	39130000-2	Stół konferencyjny wersja 1	szt.	3			
2.	39130000-2	Stół konferencyjny wersja 2	szt.	3			
3.	39130000-2	Stół kuchenny	szt.	1			
4.	39130000-2	Stół okolicznościowy	szt.	2			
5.	39130000-2	Szafa drewniana aktowa	szt.	23			
6.	39130000-2	Szafa drewniana ubraniowa	szt.	22			
7.	39130000-2	Szafka pod zlewozmywak	szt.	1			
8.	39130000-2	Szafka stojąca	szt.	8			
9.	39130000-2	Szafka RTV	szt.	1			
10.	39130000-2	Wieszak ubraniowy ścienny	szt.	1			
RAZEM:							

1. STÓŁ KONFERENCYJNY WERSJA 1

- **MATERIAŁ:** płyta meblowa 28 mm, kolor wiśnia, krawędzie wykończone okleiną PCV 30mm
- **WYMIARY:** szerokość: 100 cm, wysokość: 75 cm, długość: 200 cm
- **WYPOSAŻENIE:** boki i blenda wzmacniająca pod blatem wykonane z płyty,

2. STÓŁ KONFERENCYJNY WERSJA 2

- **MATERIAŁ:** płyta meblowa 28 mm, kolor wiśnia, krawędzie wykończone okleiną PCV 30mm

- WYMIARY: szerokość: 100 cm, wysokość: 75 cm, długość: 200 cm
- WYPOSAŻENIE: boki i blenda wzmacniająca pod blatem wykonane z płyty, stół wyposażony w system umożliwiający szybkie złożenie nóg stołu.

3. STÓŁ KUCHENNY

- MATERIAŁ: płyta meblowa 18 mm, kolor wiśnia, krawędzie wykończone okleiną PCV 30 mm
- WYMIARY: szerokość: 80 cm, wysokość: 75 cm, długość: 250 cm
- WYPOSAŻENIE: regulowane nogi metalowe, krawędzie blatu wyprofilowane

4. STÓŁ OKOLICZNOŚCIOWY

- MATERIAŁ: płyta meblowa 18 mm, kolor wiśnia, krawędzie wykończone okleiną PCV 20 mm
- WYMIARY: szerokość: 70cm, wysokość: 75cm, długość: 70cm
- WYPOSAŻENIE: boki i blenda wzmacniająca pod blatem wykonane z płyty,

5. SZAFKA DREWNIANA AKTOWA

- MATERIAŁ: płyta meblowa grubości 18 mm, kolor wiśnia, krawędzie wykończone okleiną PCV 20mm
- WYMIARY: szerokość: 80 cm, wysokość: 190 cm, głębokość: 40 cm
- WYPOSAŻENIE: uchwyty satyna 11 cm, regulowane półki, drzwi zamykane na zamek biurowy

6. SZAFKA DREWNIANA UBRANIOWA

- MATERIAŁ: płyta meblowa grubości 18 mm, kolor wiśnia, krawędzie wykończone okleiną PCV 20mm
- WYMIARY: szerokość: 60 cm, wysokość: 190 cm, głębokość: 50 cm
- WYPOSAŻENIE: uchwyty satyna 11 cm, półka i drążek na ubrania, drzwi zamykane na zamek biurowy

7. SZAFKA POD ZLEWOZMYWAK

- MATERIAŁ: płyta meblowa 18 mm, kolor wiśnia, krawędzie wykończone okleiną PCV 20mm
- WYMIARY: szerokość: 80 cm, wysokość: 80 cm, głębokość: 50 cm
- WYPOSAŻENIE: uchwyty satyna 11 cm,

8. SZAFKA STOJĄCA

- MATERIAŁ: płyta meblowa 18 mm, kolor wiśnia, krawędzie wykończone okleiną PCV 20mm

- WYMIARY: szerokość: 80 cm, wysokość: 80 cm, głębokość: 50 cm
- WYPOSAŻENIE: uchwyty satyna 11 cm, regulowane półki, drzwi zamykane na zamek biurowy

9. SZAFKA RTV

- MATERIAŁ: płyta meblowa 18 mm, kolor wiśnia, krawędzie wykończone okleiną PCV 20mm
- WYMIARY: szerokość: 100 cm, wysokość: 80 cm, głębokość: 50 cm
- WYPOSAŻENIE: uchwyty satyna 11 cm, regulowane półki, drzwi zamykane na zamek biurowy

10. WIESZAK UBRANIOWY ŚCIENNY

- MATERIAŁ: płyta meblowa 18 mm, kolor wiśnia, krawędzie wykończone okleiną PCV 20mm
- WYMIARY: szerokość: 65 cm, wysokość 120 cm, głębokość: 20 cm
- WYPOSAŻENIE: półka na czapki 20x65, 5 wieszaczek w kolorze chrom

PRZEDMIOT ZAMÓWIENIA: **FOTEL OBROTOW SKÓRA NATURALNA, FOTEL OBROTOW WZMOCNIONY, KORTARZOW ZESTAW KRZESEŁ, KRZESŁO MIĘKKIE, KRZESŁO OBROTOWE, TABORET LABORATORYJNY, TABORET**

ZAMAWIAJĄCY: **KOMENDA WOJEWÓDZKA POLICJI Z SIEDZIBĄ W RADOMIU**

KOSZT TRANSPORTU: **WYKONAWCA**

KOSZT ROZŁADUNKU: **WYKONAWCA**

KOSZT MONTAŻU: **WYKONAWCA**

Lp.	kod CPV	nazwa sprzętu	j.m.	ilość	cena netto/szt.	cena brutto/szt.	wartość brutto
1.	39113100-8	Fotel obrotowy skóra naturalna	szt.	6			
2.	39113100-8	Fotel obrotowy wzmocniony skóra naturalna	szt.	7			
3.	39130000-2	Korytarzowy zestaw krzeseł	szt.	2			
4.	39112000-0	Krzesło miękkie	szt.	35			
5.	39112000-0	Krzesło obrotowe	szt.	54			
6.	39112000-0	Taboret laboratoryjny	szt.	5			
7.	39112000-0	Taboret	szt.	4			
RAZEM:							

1. FOTEL OBROTOWY SKÓRA NATURALNA

- OPIS:

Fotel obrotowy na kółkach z mechanizmem synchronicznym, na podnośniku gazowym. Oparcie wykonane ze sklejki grubości 12mm, posiadające wypełnienie z gąbki ciętej. Łączna grubość oparcia to ok. 50mm. Oparcie w formie prostokąta. Siedzisko i oparcie połączone metalowym łącznikiem o grubości 8mm, w kształcie kątownika, malowany proszkowo na kolor czarny. Siedzisko w formie prostokąta, z zaokrągleniem w części przedniej. Siedzisko wykonane ze sklejki bukowej o grubości 10,5mm, posiadające wypełnienie z gąbki ciętej. Łączna grubość siedziska to ok. 70mm. Podłokietniki z regulacją kąta odchylenia nakładki w 3 pozycjach, regulacja wysokości w zakresie od 200mm do 275mm od poziomu siedziska. Podłokietnik o szerokości nakładki 88mm. Elementy

metalowe podłokietnika malowane na kolor czarny. Krzesło na pięcioramiennej podstawie aluminiowej, malowane proszkowo na kolor RAL 9006. Kółka fi 65mm, Oparcie posiada kształt kubełkowy, boki oparcia wygięte ku frontowi, nie dopuszcza się oparcia w wersji prostej. Na oparciu musi być poziome przeszycie mniej więcej na wysokości 2/3 oparcia.

- WYMIARY: Szerokość oparcia 490mm, szerokość siedziska 485mm, średnica zewnętrzna podstawy 700mm, regulacja wysokości siedziska od poziomu 470mm do poziomu 605mm, wysokość całkowita (liczona do krańca oparcia) od poziomu 1000mm do 1135mm, odległość między zewnętrznymi krawędziami podłokietnika 645mm, głębokość siedziska 435mm. Dopuszczalne odchylenie wymiarów to 2% podanych wymiarów.

- WYPOSAŻENIE: mechanizm synchroniczny, mechanizm anti shock, możliwość blokowania odchylenia oparcia w 5 pozycjach, synchroniczny wychył oparcia o 20 stopni i siedziska o 11 stopni, możliwość regulacji siły wychyłu oparcia, regulację głębokości siedziska, mechanizm niezależnego pochylenia siedziska o 5 stopni, regulację wysokości oparcia.

Siedzisko i oparcie w całości tapicerowane skórą licową w kolorze czarnym, ścieralność : 150 000 cykli Martindala, wg – EN 12947-2, niepalność : wg EN 1021-1 & 2,

2. FOTEL OBROTOWY WZMOCNIONY SKÓRA NATURALNA

- OPIS: Fotel obrotowy na kółkach z mechanizmem synchronicznym, na podnośniku gazowym. Oparcie wykonane ze sklejki grubości 12mm, posiadające wypełnienie z gąbki ciętej. Łączna grubość oparcia to ok. 50mm. Oparcie w formie prostokąta. Siedzisko i oparcie połączone metalowym łącznikiem o grubości 8mm, w kształcie kątownika, malowany proszkowo na kolor czarny. Siedzisko w formie prostokąta, z zaokrągleniem w części przedniej. Siedzisko wykonane ze sklejki bukowej o grubości 10,5mm, posiadające wypełnienie z gąbki ciętej. Łączna grubość siedziska to ok. 70mm. Podłokietniki z regulacją kąta odchylenia nakładki w 3 pozycjach, regulacja wysokości w zakresie od 200mm do 275mm od poziomu siedziska. Podłokietnik o szerokości nakładki 88mm. Elementy metalowe podłokietnika malowane na kolor czarny. Krzesło na pięcioramiennej podstawie aluminiowej, malowane proszkowo na kolor RAL 9006. Kółka fi 65mm, Oparcie posiada kształt kubełkowy, boki oparcia wygięte ku frontowi, nie dopuszcza się oparcia w wersji prostej. Na oparciu musi być poziome przeszycie mniej więcej na wysokości 2/3 oparcia.

- WYMIARY: Szerokość oparcia 490mm, szerokość siedziska 485mm, średnica zewnętrzna podstawy 700mm, regulacja wysokości siedziska od poziomu 470mm do poziomu 605mm, wysokość całkowita (liczona do krańca oparcia) od poziomu 1000mm do 1135mm, odległość między zewnętrznymi krawędziami podłokietnika 645mm, głębokość siedziska 435mm. Dopuszczalne odchylenie wymiarów to 2% podanych wymiarów.

- WYPOSAŻENIE: mechanizm synchroniczny, mechanizm anti shock, możliwość blokowania odchylenia oparcia w 5 pozycjach, synchroniczny wychył oparcia o 20 stopni i siedziska o 11 stopni, możliwość regulacji siły wychyłu oparcia, regulację głębokości siedziska, mechanizm niezależnego pochylenia siedziska o 5 stopni, regulację wysokości oparcia.

Siedzisko i oparcie w całości tapicerowane skórą licową w kolorze czarnym, ścieralność : 150 000 cykli Martindala, wg – EN 12947-2, niepalność : wg EN 1021-1 & 2,

- UWAGI: fotel musi mieć wzmocnioną konstrukcję, gdyż będzie użytkowany 24 godziny na dobę

3. KORYTARZOWY ZESTAW KRZESEŁ

- MATERIAŁ: Plastikowe siedzisko i oparcie, metalowa lakierowana rama w kolorze czarnym
- WYMIARY: szerokość – 178cm, głębokość – 60cm, wysokość – 75cm
- WYPOSAŻENIE: 3 plastikowe siedziska w kolorze szarym

4. KRZESŁO MIĘKKIE

- MATERIAŁ: siedzisko oraz oparcie tapicerowane tkaniną w kolorze brązowym (C24)
- WYPOSAŻENIE: rama wykonana z profili stalowych, malowana proszkowo na kolor czarny, nogi krzesła wyposażone w plastikowe stopki chroniące podłogę przed zniszczeniem

5. KRZESŁO OBROTOWE

- MATERIAŁ: siedzisko oraz oparcie tapicerowane tkaniną w kolorze brązowym (C24)
- WYPOSAŻENIE: podłokietniki, regulacja wysokości siedziska za pomocą podnośnika pneumatycznego, regulacja odległości siedziska od oparcia, regulacja kąta nachylenia siedziska względem oparcia, kółka przystosowane do powierzchni twardych, dodatkowy komplet kółek przystosowanych do powierzchni miękkich.

6. TABORET LABORATORYJNY

- OPIS: siedzisko z łatwej w czyszczeniu miękkiej pianki Pur, regulowana wysokość siedziska – podnośnik gazowy w zakresie 440 – 580mm, szerokość siedziska 310mm, podstawa 580mm, komplet kółek do twardych i miękkich powierzchni, czarna plastikowa podstawa, nośność do 110kg.



7. TABORET KUCHENNY

- OPIS: Podstawa taboretu, czyli 4 nogi i szprosy wykonane z litego drewna sosnowego, siedzisko wykonane z płyty melaminowej w kolorze wiśnia i zabezpieczone obrzeżem PCV w tym samym kolorze.

PRZEDMIOT ZAMÓWIENIA: SZAFKA METALOWA DUŻA + 2 SKARBECZYKI, SZAFKA BHP Z ŁAWKĄ, SZAFKA METALOWA KLASY „A”, SZAFKA METALOWA KLASY „A” ZE SKARBECZYKIEM, SZAFKA METALOWA MAŁA, SZAFKA KARTOTECZNA, SZAFKA METALOWA NA DŁUGĄ BROŃ, SZAFKA NA KLUCZE, REGAŁ MAGAZYNOWY, APTECZKA

ZAMAWIAJĄCY: KOMENDA WOJEWÓDZKA POLICJI Z SIEDZIBĄ W RADOMIU

KOSZT TRANSPORTU: WYKONAWCA

KOSZT ROZŁADUNKU: WYKONAWCA

KOSZT MONTAŻU: WYKONAWCA

Lp.	kod CPV	nazwa sprzętu	j.m.	ilość	cena netto/szt.	cena brutto/szt.	wartość brutto
1.	39141300	Szafa metalowa duża + 2 skarbczyki	szt.	7			
2.	39141300	Szafa BHP z ławką	szt.	4			
3.	39141300	Szafa metalowa klasy „A”	szt.	4			
4.	39141300	Szafa metalowa klasy „A” ze skarbczykiem	szt.	3			
5.	39141300	Szafa metalowa mała	szt.	1			
6.	39141300	Szafa kartoteczna	szt.	3			
7.	39141300	Szafa metalowa na długą broń	szt.	1			
8.	39141300	Szafka na klucze	szt.	3			
9.	39141300	Regał magazynowy	szt.	5			
10.	39141300	Apteczka	szt.	8			
RAZEM:							

1. SZAFKA METALOWA DUŻA + 2 SKARBECZYKI

- MATERIAŁ: wykonana z blachy stalowej o grubości 1 mm, malowana proszkowo
- WYMIARY: wysokość 180cm, szerokość 80-100 cm, głębokość 40-55 cm
- WYPOSAŻENIE: cztery półki regulowane, 2 skarbczyki zamykane na zamek, możliwość regulacji wysokości półek, zamykana na zamek patentowy.

2. SZAFKA BHP Z ŁAWKĄ

- **MATERIAŁ:** Wieniec dolny i drzwi wykonane z blachy ocynkowanej o grubości 0,8 mm, pozostałe elementy szafy wykonane z blachy ocynkowanej o grubości $\geq 0,6$ mm
- **WYMIARY:** wysokość bez podstawy: 180 cm, szerokość: 60 cm, głębokość: 50 cm
- **WYPOSAŻENIE:** wewnątrz szafy wieszaki ubraniowe oraz drążek na ubrania, haczyk na ręcznik i lustro, zamykana na zamek ryglujący drzwi w trzech punktach, podstawę szafy tworzy wysuwana ławka z siedziskiem w postaci lakierowanych listew drewnianych

3. SZAFKA METALOWA KLASY „A”

- **OPIS:** Szafka do przechowywania dokumentów niejawnych, broni i amunicji

kl. A – poufne. Szafka wyposażona w cztery półki, posiada zawiasy umieszczone wewnątrz korpusu (Mw). Szafka wykonana z blachy o grubości 1,5mm. Ryglowanie 3- kierunkowe poprzez dwa baskwile boczne, po jednym baskwile góra i dół (rygle 20 mm). Od strony zawiasów listwa ryglująca uniemożliwiająca wyjęcie drzwi przy odciętych zawiasach. Szafka wyposażona standardowo w zamek kluczowy klasy A.
- **WYMIARY:** wysokość – 190cm; szerokość – 70cm; głębokość – 50cm.

4. SZAFKA METALOWA KLASY „A” Z 1 SKARBICYKIEM

- **OPIS:** Szafka do przechowywania dokumentów niejawnych, broni i amunicji

kl. A – poufne. Szafka wyposażona w skrytkę oraz trzy półki, posiada zawiasy umieszczone wewnątrz korpusu (Mw). Szafka wykonana z blachy o grubości 1,5mm. Ryglowanie 3- kierunkowe poprzez dwa baskwile boczne, po jednym baskwile góra i dół (rygle 20 mm). Od strony zawiasów listwa ryglująca uniemożliwiająca wyjęcie drzwi przy odciętych zawiasach. Szafka wyposażona standardowo w zamek atestowany kluczowy klasy A.
- **WYMIARY:** wysokość – 150cm; szerokość – 70cm; głębokość – 50cm.
- **WYPOSAŻENIE:** skarbczyk zamykany zamkiem kluczowym klasy A, trzy półki regulowane, dodatkowe plombowanie.

5. SZAFKA METALOWA MAŁA

- **MATERIAŁ:** wykonana z blachy stalowej o grubości 1 mm, malowana proszkowo
- **WYMIARY:** wysokość 110cm, szerokość 60 cm, głębokość 45 cm
- **WYPOSAŻENIE:** możliwość regulacji wysokości półek, zamykana na zamek patentowy.

6. SZAFKA KARTOTECZNA

- OPIS: cztero-szufladowa szafa przystosowana do przechowywania kartotek formatu A-4, Wykonana z blachy czarnej o grubości od 0,6mm – 2mm, malowana farbą proszkową kolor RAL 7035, szuflady przesuwne po prowadnicach teleskopowych z pełnym wysuwem z blokadą zabezpieczającą przed wypadnięciem, całość zamykana zamkiem centralnym
- WYMIARY: wysokość 1285mm, szerokość 775mm, głębokość 630mm
- WYPOSAŻENIE: szafa powinna posiadać blokadę pozwalającą na wysunięcie tylko jednej szuflady, co zachowuje jej stabilność.

7. SZAFKA METALOWA NA DŁUGĄ BROŃ

- WYMIARY: wysokość 1500mm, szerokość 600mm, głębokość 440mm
- OPIS: atestowany zamek kluczowy klasa A, korpus z solidnej jednopłaszczyznowej stali (3mm) o wysokiej odporności na włamanie, wewnętrzna i zewnętrzna blokada drzwi uniemożliwiająca otwarcie zaryglowanego sejfu po wycięciu zawiasów, wzmocniona płyta drzwi z silną osłoną mechanizmu ryglowego i zamka, ochrona przed przewierceniem rygli, wewnętrzna skrytka skonstruowana w sposób umożliwiający magazynować broń o długości odpowiadającej wysokości wewnętrznej szafy, przystosowanie do mocowania do podłoża i ściany
- WYPOSAŻENIE: stojak na 5 sztuk broni długiej, wewnętrzna skrytka zamykana zamkiem Euro-Lock, specjalny układ 3 półek (z regulacją wysokości zawieszenia), 4 pojemniki na naboje (na drzwiach), 2 uchwyty na wyciory

8. SZAFKA NA KLUCZE

- MATERIAŁ: wykonana z blachy malowanej proszkowo
- WYMIARY: szerokość: 25 cm, wysokość: 30 cm, głębokość: 15 cm
- WYPOSAŻENIE: numerowane haczyki na klucze ≥ 40 szt., zamykana na zamek cylindryczny, możliwość montażu do ściany

9. REGAŁ MAGAZNOWY

- MATERIAŁ: płyta MDF grubości 18 mm; szkielet regału wykonany z blachy stalowej grubości 1,5 mm
- WYMIARY: szerokość: 95 cm, wysokość: 185 – 200 cm, głębokość: 40 cm
- WYPOSAŻENIE: cztery regulowane półki, nośność półek do 180 kg

10. APTECZKA

- OPIS: Apteczka metalowa o wymiarach około 300mm x 240mm x 110mm z drzwiczkami, zamykana zamkiem kluczowym, wyposażona w jedną półkę.

.....
(pieczęć firmy)

.....
(miejsowość, data)

OŚWIADCZENIE
złożone do przetargu nieograniczonego Nr sprawy 49/2014
W imieniu reprezentowanej przeze mnie firmy

.....
.....
oświadczam, że spełniam warunki określone w art. 22 ust. 1 Ustawy z dnia 29 stycznia 2004 r- Prawo zamówień publicznych tzn.:

- 1) posiadania uprawnień do wykonywania określonej działalności lub czynności, jeżeli przepisy prawa nakładają obowiązek ich posiadania,
- 2) posiadania wiedzy i doświadczenia,
- 3) dysponowania odpowiednim potencjałem technicznym oraz osobami zdolnymi do wykonywania zamówienia
- 4) sytuacji ekonomicznej i finansowej

.....
(pieczęć i podpis osoby upoważnionej
do reprezentowania Wykonawcy)

.....
(pieczęć firmy)

.....
(miejsowość, data)

**OŚWIADCZENIE
O BRAKU PODSTAW DO WYKLUCZENIA
złożone do przetargu nieograniczonego Nr sprawy 49/2014
W imieniu reprezentowanej przeze mnie firmy**

.....
.....
.....

oświadczam, że brak jest podstaw do wykluczenia nas z ww. postępowania o udzielenie zamówienia publicznego w okolicznościach, o których mowa w art. 24 ust. 1 ustawy z dnia 29 stycznia 2004 – Prawo zamówień publicznych

* W przypadku spółki cywilnej oświadczenie powinien wypełnić i podpisać każdy ze wspólników

.....
(pieczęć i podpis osoby upoważnionej
do reprezentowania Wykonawcy)

FORMULARZ OFERTOWY
nr sprawy 49/2014

Wykonawca: Pełna nazwa Przedsiębiorstwa:

.....

Miasto: kod pocztowy

Województwo:

Ulica nr domu

KRS, REGON:.....

NIP:

Tel. *Fax*

Adres e-mail

* należy wypełnić z zależności na które zadanie jest składana oferta

Zadanie nr 1

CENA BRUTTO

Zadanie nr 2

CENA BRUTTO

Zadanie nr 3

CENA BRUTTO

Zadanie nr 4

CENA BRUTTO

Zadanie nr 5

CENA BRUTTO

Zadanie nr 6

CENA BRUTTO

Zadanie nr 7

CENA BRUTTO

Zadanie nr 8

CENA BRUTTO

Zadanie nr 9

CENA BRUTTO

Zadanie nr 10

CENA BRUTTO

Zadanie nr 11

CENA BRUTTO

Zadanie nr 12

CENA BRUTTO

Zadanie nr 13

CENA BRUTTO

Zadanie nr 14

CENA BRUTTO

Zadanie nr 15

CENA BRUTTO

Zadanie nr 16

CENA BRUTTO

Zadanie nr 17

CENA BRUTTO

Zadanie nr 18

CENA BRUTTO

Zadanie nr 19

CENA BRUTTO

Zadanie nr 20

CENA BRUTTO

Zadanie nr 21

CENA BRUTTO

Zadanie nr 22

CENA BRUTTO

Zadanie nr 23

CENA BRUTTO

Zadanie nr 24

CENA BRUTTO

1. Oświadczamy, że załączony do specyfikacji projekt umowy został przez nas zaakceptowany i zobowiązujemy się w przypadku wyboru naszej oferty do zawarcia umowy w miejscu i terminie wyznaczonym przez Zamawiającego.

2.1. Informuję, że nie należę do grupy kapitałowej w rozumieniu ustawy z dnia 16 lutego 2007 r. o ochronie konkurencji i konsumentów (Dz. U. nr 50, poz. 331, z póź. zm).

Albo

2.2. Lista podmiotów należących do tej samej grupy kapitałowej w rozumieniu ustawy z dnia 16 lutego 2007 r. o ochronie konkurencji i konsumentów (Dz. U. nr 50, poz. 331, z póź. zm)

Złożona do postępowania w trybie przetargu nieograniczonego Nr sprawy 49 /14

1.
2.
3.
4.
5.
6.
7.
8.

Powyższą listę należy uzupełnić w przypadku przynależności do grupy kapitałowej **w rozumieniu ustawy z dnia 16 lutego 2007 r. o ochronie konkurencji i konsumentów. Jeżeli wykonawca nie uzupełni w ofercie tej listy zamawiający uzna, że wykonawca złożył informację zawartą w pkt.4.1.**

5. Podwykonawcom zamierzamy powierzyć wykonanie następujących części zamówienia: **(wypełnić jeśli dotyczy)**

Czynność.....

Czynność.....

Czynność.....

....., dn.

/miejscowość/

/dzień, miesiąc, rok/

.....
(podpis osoby upoważnionej do reprezentowania Wykonawcy)

UMOWA NR

Zawarta w dniu zgodnie z przepisami Ustawy z dnia 29 stycznia 2004r. Prawo zamówień publicznych pomiędzy **Skarbem Państwa - Komendą Wojewódzką Policji zs. w Radomiu, ul. 11-go Listopada 37/59** reprezentowaną przez:

1. **insp. Janusza Stępnika** - **Zastępcę Mazowieckiego Komendanta Wojewódzkiego Policji zs. w Radomiu**
2. przy kontrasygnacie
nadkom. mgr Anny Cichockiej - **Głównę Księgowę – Naczelnika Wydziału Finansów KWP zs. w Radomiu**

zwanym dalej „ZAMAWIAJĄCYM”, a

.....

reprezentowanym przez:

.....

zwanym dalej „WYKONAWCĄ”

Niniejsza umowa zostaje zawarta na podstawie przeprowadzonego postępowania o udzielenie zamówienia publicznego w trybie art. 39 (przetarg nieograniczony), nr sprawy

Zgodnie z ustawą Prawo zamówień publicznych z dnia 29 stycznia 2004 r.

§ 1

1. Przedmiotem umowy jest zakup, dostarczenie i montaż sprzętu kwaterunkowego wyszczególnionego i opisanego w załączniku nr 1 dla jednostek Policji garnizonu mazowieckiego wskazanych w załączniku nr 2.
2. Załącznik nr 1 i nr 2 stanowią integralną część umowy.

§ 2

1. Dostarczenie towaru będzie następowało częściami – do każdej z jednostek wymienionych w załączniku nr 2.
2. Wykonawca zobowiązuje się do dostarczania i montażu żądanej ilości asortymentu w ciągu 21 dni od daty otrzymania pisemnego zamówienia.

Maksymalny termin wykonania zamówienia ustala się na 30 listopada 2014 r.

3. Dostawa winna być zrealizowana w dni robocze w godzinach 8.00 – 14.00 tj. od poniedziałku do piątku z wyłączeniem dni ustawowo wolnych od pracy.

4. Dostawy towaru następować będą transportem własnym Wykonawcy na jego koszt, w miejsce wskazane w zamówieniu otrzymanym od Zamawiającego.
5. Wykonawca zobowiązuje się na koszt własny zapewnić rozładunek i montaż towaru.
6. Zamawiany asortyment oznaczony symbolem „*” przed wykonaniem podlega zwymiarowaniu w miejscu dostawy przez Wykonawcę w obecności osoby reprezentującej Zamawiającego.
7. Dopuszcza się możliwość niewielkich dwustronnie uzgodnionych modyfikacji w zakresie wymiarów asortymentu oznaczonego symbolem „*”. Ewentualna modyfikacja nie będzie powodować zmian wynagrodzenia Wykonawcy.

§ 3

1. Zamawiający zobowiązuje się zapłacić Wykonawcy należność za towar w kwocie brutto zł (słownie:)
2. Wykonawca gwarantuje niezmiennosc cen jednostkowych sprzedawanego towaru przez cały okres obowiązywania umowy.
3. Wykonawca udziela gwarancji na asortyment – 24 miesiące od daty dostarczenia towaru.
4. Zapłata nastąpi przelewem bankowym w ciągu 21 dni od daty otrzymania faktury VAT na rachunek bankowy Wykonawcy za każdą dostarczoną część towaru.

§ 4

1. Zamawiający zastrzega sobie prawo odmowy przyjęcia towaru, jeżeli jego jakość budzi zastrzeżenia.
2. W razie stwierdzenia wad Zamawiający złoży stosowną reklamację Wykonawcy, który udzieli odpowiedzi na nią w ciągu 3 dni od jej otrzymania, a po bezskutecznym upływie terminu reklamacja uważana będzie za uznaną w całości zgodnie z żądaniem Zamawiającego.
3. W przypadku uznania reklamacji Wykonawca jest zobowiązany do wymiany towaru na wolny od wad w ciągu 7 dni od dnia uznania reklamacji.
4. Wykonawca nie może żądać zapłaty za przedmiot umowy, do czasu usunięcia wad jakościowych.

§ 5

1. W razie niewykonania lub nienależytego wykonania umowy, Wykonawca zobowiązuje się zapłacić Zamawiającemu następujące kary umowne:
 - a) 10% wartości brutto nie dostarczonego towaru, gdy Zamawiający odstąpił od umowy z powodu okoliczności, za które odpowiada Wykonawca
 - b) 10% wartości brutto nie dostarczonego towaru, gdy Wykonawca odstąpi od umowy z powodu okoliczności, za które nie odpowiada Zamawiający
 - c) 0,5% wartości brutto dostawy towaru nie wydane go w terminie, o którym mowa w §2 ust. 2 za każdy rozpoczęty dzień zwłoki.
 - d) 0,5% wartości brutto dostawy towaru z wadami za każdy rozpoczęty dzień zwłoki w dostarczeniu towaru wolnego od wad zamiast towaru wadliwego.
2. Zamawiający może potrącić należności wynikające z kar umownych przy opłaceniu faktury za realizację przedmiotu umowy.

§ 6

Niezależnie od kar wymienionych w §5 Zamawiającemu przysługuje prawo dochodzenia od Wykonawcy odszkodowania na zasadach ogólnych, do pełnej wysokości poniesionej szkody.

§ 7

Zamawiający w razie wystąpienia zwłoki może wyznaczyć dodatkowy termin dostarczenia towaru, nie rezygnując z kary tytułem odszkodowania.

§ 8

1. W razie zaistnienia istotnej zmiany okoliczności powodującej, że wykonanie umowy nie leży w interesie publicznym, czego nie można było przewidzieć w chwili zawarcia umowy, zamawiający może odstąpić od umowy w terminie 30 dni od powzięcia wiadomości o tych okolicznościach.
2. Zamawiający zastrzega sobie prawo do odstąpienia od umowy także w przypadku, gdy Wykonawca w sposób istotny naruszy umowę, a w szczególności:
 1. zwłoka dostarczenia towaru przekroczy 7 dni kalendarzowych
 2. nie wywiązuje się z obowiązku o którym mowa w § 4 ust.3
- w terminie 30 dni od stwierdzenia tych naruszeń.
3. W przypadkach, o których mowa w ust. 1 i 2 Wykonawca może żądać wyłącznie wynagrodzenia należnego z tytułu wykonania części umowy.

§ 9

Dla zapewnienia prawidłowego współdziałania przy wykonaniu umowy strony wyznaczają :
Pana(ią) reprezentującego(a)
Wykonawcę oraz Pawła Padpłońskiego reprezentującą Zamawiającego tel. 048 345 28 79.

§ 10

W sprawach nie unormowanych niniejszą umową zastosowanie będą miały w szczególności przepisy Prawo Zamówień Publicznych i Kodeksu Cywilnego .

§ 11

Spory mogące wyniknąć ze stosunku objętego niniejszą umową rozstrzygać będzie sąd miejscowo właściwy dla siedziby Zamawiającego.

§ 12

Wszelkie zmiany niniejszej umowy mogą być dokonywane za zgodą obu stron w formie pisemnej pod rygorem nieważności.

§ 13

Umowę sporządzono w czterech jednobrzmiących egzemplarzach, po jednym dla każdej ze stron. Wszystkie egzemplarze mają tę samą moc prawną.

ZAMAWIAJĄCY:

WYKONAWCA:

